



שורץ - כלי עבודה SCHWARCZ - TOOLS

קטלוג זה מייצג את רוב הנושאים בתחום שחברתנו מייבאת ומספקת
מגוון כלים זה מייצג את העקרונות המנחים אותנו:

איכות, אמינות ושרות

תוכן נושאים

72-73	אגן שמן	51-52	עיבוד שבבי	3-45	כלים כללי
73-74	רדיאטור	51	תקון הברגה, מקדחים	3-25	PB
75	קלאץ, ציריה, דרם	52	מברזים, סטים	26-28	מפתחות
76-77	תפוחי הגה, בולם זעזעים	53-55	פטישים, גריז, שמן, אויר	29-34	בוקסות
77-79	בלם, קליפר	56-57	ידיות מומנט	35-38	פיטים
79-80	כיוון גלגלים, חומרים	58-61	חולצים	38-39	מברגים
81-83	עגלות, שונות	61-79	מכונאות רכב	40	מפתחות אלן
84-85	חשמל רכב	61-63	שסתומים	40-41	פלייר
86	כחחות ורכדות	63-64	מדי מרווח	42-43	פלייר ביטחונות
87	זגגות ומנעולן	64-67	מכשירי בדיקה	43	מראות
88	אגזוז	67-68	בוכנה	44	זכוכית מגדלת, מגנטים
89-95	קשיחים	69-70	טיימינג, אינג'קטור, קרבורטור	45	בורוסקופ, טמפרטורה, סל"ד
		70-72	פילטר שמן	46-50	אלקטרוניקה
				46-47	חשמל ואלקטרוניקה
				48-49	כלים 1000 וולט
				50	מלחם גז וכלים מיוחדים

כתב אחריות

שורץ כלי עבודה מוכרים כלים באיכות מעולה ונותנים אחריות מלאה בכפוף לתנאים הנ"ל:

- * מתן אחריות מותנה בהצגת חשבונית קניה מקורית.
- * אחריות למשך 3 חודשים בתנאי השימוש לפי הוראות היצרן.
- * כל שימוש שלא לפי הוראות יצרן או תיקון שלא על ידנו יבטל מיידית את האחריות.



שרות תיקון וייעוץ מיוחד עבור כל הכלים הנ"ל ניתנים גם אחרי תקופת האחריות -
תמורת תשלום.

המחירים עשויים להשתנות ללא הודעה מוקדמת.
התמונות להמחשה בלבד.

כל הזכויות בקטלוג זה שמוכות לשורץ כלי עבודה.
אין להעתיק, לצלם או לפרסם תמונות ו/או חומר כלשהו ממנו ללא רשות בכתב מהבעלים.

תוכן עניינים

<p>27 מפתח רינג רצ'ט</p> <p>28 מפתח שן</p> <p>28 מפתח שני פינים</p> <p>51 מקדח ידית</p> <p>51 מקדח מקביל</p> <p>52 מקדח סטים</p> <p>51 מקדח קוני</p> <p>43 מראה</p> <p>63, 64 מרווח פילרגייץ'</p> <p>64 מרווח פלסטיגייץ'</p> <p>46, 47 נעלי כבל לוחץ</p> <p>80 סימון מתכת</p> <p>45 סל"ד מד</p> <p>81 עגלה</p> <p>86 פחחות רכב</p> <p>18, 53 פטיש ללא רתע</p> <p>53 פטיש ראש מתחלף</p> <p>70, 71, 72 פילר שמן / דלק מפתח</p> <p>68 פלג תיקון הברגה</p> <p>40, 41, 43 פלייר</p> <p>41, 42, 43 פלייר בטחונות</p> <p>74 פלייר בנד</p> <p>75 ציריה כלים</p> <p>65 קומפרסיה נפילה</p> <p>64, 65 קומפרסיה שעון</p> <p>77 קונוס בצינור</p> <p>78 קליפר מכווץ</p> <p>75 קלאץ' מרכיב</p> <p>79 קמבר</p> <p>80 קרבורנדום משחה</p> <p>67 קרבורטור שעון</p> <p>73 קרטור שמן מפתח</p> <p>72 קרטור שמן תיקון הברגה</p> <p>74 רדיאטור מד חום</p> <p>73, 74 רדיאטור משאבה</p> <p>83 רמפה לרכב</p> <p>86 רפדות</p> <p>85 רפרקטומטר</p> <p>45 רעש מד</p> <p>65 שמן מד לחץ</p> <p>54, 73 שמן משאבה</p> <p>54 שמן משפך</p> <p>54 שמן קנקן</p> <p>61, 62 שסתום מכווץ</p> <p>63 שסתום משחזת</p> <p>63 שסתום קרבורנדום</p> <p>68, 89 תותב הברגה</p> <p>69 תיזמון אקדח</p> <p>69 תיזמון נועל</p> <p>79 תרסיס נגד חלודה</p>	<p>78 חולץ בלנסר</p> <p>61 חולץ הגה</p> <p>59, 60 חולץ הגה כח</p> <p>59 חולץ מחזיר שמן 0-1 רינג</p> <p>59, 60, 61 חולץ מיסב</p> <p>76 חולץ תפוח הגה</p> <p>84, 85 חשמל רכב</p> <p>45 טמפרטורה מד</p> <p>47 כבל קטר</p> <p>83 כיסוי מושב</p> <p>83 כיסוי כנף</p> <p>48, 49 כלים חשמל 1000 וולט</p> <p>50 כלים נגד זינוץ/מגנט</p> <p>50 כלים נירוסטה לחדר נקי</p> <p>19 לום</p> <p>5, 39 מברג אלן</p> <p>5, 39 מברג בוקסה</p> <p>18 מברג דוקרן</p> <p>6 מברג טסטר</p> <p>18 מברג זווית</p> <p>8 מברג חשמל 1000 וולט</p> <p>6, 39 מברג טורקס</p> <p>6 מברג טמפר</p> <p>3, 4 מברג פוזיטרייב</p> <p>3, 4 מברג פיליפס</p> <p>9, 10, 11, 12, 38 מברג קנה מתחלף</p> <p>11, 25 מברג רצ'ט</p> <p>3, 4 מברג שטוח</p> <p>7 מברג שני פינים</p> <p>7, 12, 39 מברג שען</p> <p>52 מברז</p> <p>51 מברז חולץ</p> <p>82 מברשת ניקוי</p> <p>44 מגנט</p> <p>20 מדגש</p> <p>57 מומנט ידית</p> <p>13, 14, 56 מומנט מברג</p> <p>57 מומנט מכפיל</p> <p>47 מזוודה לטכנאי</p> <p>52 מחרוקת</p> <p>52 מחרוקת ידית</p> <p>82 מיטת מכונאי</p> <p>43 מנורה</p> <p>87 מנעולן רכב</p> <p>19 מסרט</p> <p>28 מפתח בוקסה צינור</p> <p>26 מפתח משולש</p> <p>28 מפתח מתקפל</p> <p>26 מפתח מתקפל פתוח</p> <p>27 מפתח פייפ</p> <p>28 מפתח פין</p> <p>26 מפתח פתוח</p> <p>26 מפתח רינג</p> <p>27 מפתח רינג בננה</p> <p>27 מפתח רינג חתוך</p> <p>26 מפתח רינג טורקס</p> <p>26 מפתח רינג פתוח</p>	<p>88 אגזוז חותך</p> <p>55 אויר לחץ</p> <p>82 אופנוע כלים</p> <p>20, 21 איזמל</p> <p>69 אינג'קטור בוקסה</p> <p>66 אינג'קטור מד</p> <p>66 אינג'קטור משאבה</p> <p>15, 16, 17, 40 אלן</p> <p>45 אנדוסקופ</p> <p>70 בודקס CO באגזוז</p> <p>67, 80 בודקס CO ברדיאטור</p> <p>67 בוכנה מרחיב/מכווץ</p> <p>68 בוכנה מנקה חריצים</p> <p>76, 77 בולם זעזועים מכווץ</p> <p>83 בוק לרכב</p> <p>29 בוקסה 1/4"</p> <p>29 בוקסה 3/8"</p> <p>31, 32 בוקסה אביזרים</p> <p>75 בוקסה אקס</p> <p>32, 33 בוקסה סטים</p> <p>33 בוקסה פלג</p> <p>30 בוקסה 1"</p> <p>30 בוקסה 1/2"</p> <p>30 בוקסה 3/4"</p> <p>34 בוקסה אויר</p> <p>45 בורוסקופ</p> <p>46 בידוד מוריד</p> <p>22, 23, 25, 35 ביט 1/4"</p> <p>23, 37 ביט 5/16"</p> <p>37 ביט 10 מ"מ</p> <p>38 ביט סטים</p> <p>38 ביט אביזרים</p> <p>24, 36 ביט מברגה</p> <p>47 בנד מותח</p> <p>67 ברקס שעון</p> <p>50 גז מלחם</p> <p>79 גלגל כיוון</p> <p>53, 54, 80 גריז</p> <p>20, 43, 80 דורן</p> <p>83 דיסקיות סטים</p> <p>51 הברגה פצירה</p> <p>51 הברגה תיקון</p> <p>67 הגה כח שעון</p> <p>68 הונינג מברשת</p> <p>68, 77 הונינג מכשיר</p> <p>28 הטבעה אותיות ABC</p> <p>28 הטבעה מספרים</p> <p>68, 88 הליכול</p> <p>87 וואקום ידיות</p> <p>65 וואקום שעון</p> <p>86, 87 זגגות רכב</p> <p>44 זכוכית מגדלת</p> <p>59 חולץ אלטרנטור</p> <p>58 חולץ בורג שבור</p>
--	--	---

מברג צלב דפיקה
(ברזל עובר)



Ø	Ø	⌘	⌘	
2	7	100	210	PB-8193/2-100
3	8	150	270	PB-8193/3-150
4	10	200	320	PB-8193/4-200

מברג פוזיטרייב



Ø	Ø	⌘	⌘	
0	4	60	140	PB-8192/0-60
1	5	80	175	PB-8192/1-80
1	5	130	225	PB-8192/1-130
2	6	100	205	PB-8192/2-100
2	6	150	255	PB-8192/2-150
2	6	300	405	PB-8192/2-300
3	8	150	270	PB-8192/3-150
4	10	200	330	PB-8192/4-200

מברג פוזיטרייב + משושה



Ø	Ø	⌘	⌘	
2	7	100	210	PB-8192 S/2-100
3	8	150	270	PB-8192 S/3-150
4	10	200	320	PB-8192 S/4-200

מברג צלב



Ø	Ø	⌘	⌘	
00	3	40	100	PB-8190/00-40
00	3	60	120	PB-8190/00-60
0	4	60	140	PB-8190/0-60
0	4	100	190	PB-8190/0-100
0	4	150	240	PB-8190/0-150
1	5	80	175	PB-8190/1-80
1	5	130	225	PB-8190/1-130
1	5	200	295	PB-8190/1-200
1	5	300	395	PB-8190/1-300
2	6	100	205	PB-8190/2-100
2	6	150	255	PB-8190/2-150
2	7	200	310	PB-8190/2-200/7
2	7	250	360	PB-8190/2-250/7
2	7	300	410	PB-8190/2-300/7
2	7	400	510	PB-8190/2-400/7
3	8	150	270	PB-8190/3-150
3	8	200	320	PB-8190/3-200
4	10	200	330	PB-8190/4-200

מק"ט מודגש = גודל סטנדרטי

מברג שטוח דפיקה
(ברזל עובר)



Ø	Ø	⌘	⌘	
8	7	160	270	PB-8102/5
10	8	180	300	PB-8102/6
13	9	200	320	PB-8102/7

PB SWISS TOOLS

מברג שטוח



Ø	Ø	⌘	⌘	
2	2.5	40	100	PB-8100/00-40
2	2.5	70	140	PB-8100/00
2	2.5	125	200	PB-8100/00-125
2.5	3	50	135	PB-8100/0-50
2.5	3	80	160	PB-8100/0
2.5	3	100	185	PB-8100/0-100
3.5	3.5	90	180	PB-8100/1
3.5	3.5	150	240	PB-8100/1-150
3.5	3.5	200	290	PB-8100/1-200
4	4	40	135	PB-8100/2-40
4	4	100	195	PB-8100/2
4	4	150	245	PB-8100/2-150
4	4	200	295	PB-8100/2-200
5.5	5	50	150	PB-8100/3-50
5.5	5	120	220	PB-8100/3
5.5	5	200	300	PB-8100/3-200
5.5	5	250	350	PB-8100/3-250
5.5	5	300	400	PB-8100/3-300
6.5	6	80	185	PB-8100/4-80
6.5	6	140	245	PB-8100/4
6.5	6	200	305	PB-8100/4-200
6.5	6	250	355	PB-8100/4-250
6.5	6	300	405	PB-8100/4-300
8	7	100	210	PB-8100/5-100
8	7	160	270	PB-8100/5
8	7	400	510	PB-8100/5-400
10	8	180	300	PB-8100/6
10	8	500	620	PB-8100/6-500
13	9	200	320	PB-8100/7

מק"ט מודגש = גודל סטנדרטי

מברג זעיר



Ø	Ø	⌘	⌘	
5.5	5	50	145	PB-8170

מברגי SWISSGRIP

מספר ייצור סדרתי
מאפשר מעקב ייצור בכל שלבי הייצור עד לרמת חומר הגלם

צווארון שמונע את החלקת היד קדימה
הידידת לא מחליקה

צוואר ארגונומטרי
לכיוון מדוייק בביצוע עבודת כיוון עדינה

פני השטח בנויים במיוחד מחומר רך
אחיזה בטוחה גם כשהיד רטובה

ציפוי כרום לפני השטח
הגנה מייטבית נגד קורוזיה

מבט אחד - ידידת אחת
בזכות קוד הצבע, סמל צורת הבורג והמידה האיתור מיידי

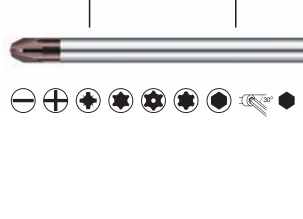
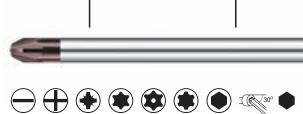

גימור מושלם
- איכות שיוורדת לפרטים
- קצה מותאם בצורה מושלמת

הקנה מיוצר מפלדה
קפיציית קושי 58-60 HRC

ידידת ABS + ציפוי סנטופרן ברמה גבוהה
- הרגשה נעימה ביד
- עמיד בפני אצטון וטינר
- מתנקה קלות
- ניתן לעיקור (סטריליזציה עם קיטור עד 120°)

צורת CONVEX בסיסית
- קוטר גדול מגדיל את כוח סיבוב היד
- התאמה מושלמת ליד

זוג מברגים לכיס



00	00	PB-8535
----	----	---------

מברג גוף T

שטוח		צלב		פוזידרייב	
6	5	45	85	PB-138/4	
8	6	45	85	PB-138/5	
10	7	45	85	PB-138/6	
2	6	45	85	PB-198/2	
3	7	45	85	PB-198/3	
2	6	45	85	PB-199/2	
3	7	45	85	PB-199/3	

מברג גוף שטוח

4	4	30	75	PB-135/2
5.5	4	30	75	PB-135/3
6.5	5	30	75	PB-135/4
8	6	30	80	PB-135/5
10	7	30	80	PB-135/6
13	8	40	95	PB-135/7

סט מברגים



1, 2, 3, 4	1, 2	PB-8244
------------	------	---------

מברג גוף צלב

0	4	30	75	PB-195/0
1	5	30	75	PB-195/1
2	6	40	90	PB-195/2
3	7	40	90	PB-195/3

PB SWISS TOOLS

מברגי T SWISSTOOLS



ידית T קטנה
- פין סיבוב מהיר
- חיזוק בעזרת בוחן ואצבע

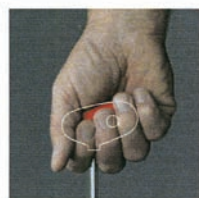

ידית T בינונית
בלחיצת המברג אין נקודות לחץ על היד הודות לצורת הביצה של הידית



ידית T רחבה
- להפעלת כח סיבוב מקסימלי
- מותאם אידיאלית ליד
- הפעלה ללא כיפוף פרק היד

קוד צבעים



פין עוזר ומזרז את סיבוב המברג



ידית קטנה



פני השטח בנויים במיוחד מסנטופרן רך אחיזה בטוחה גם כשהיד רטובה

מבט אחד - ידית אחת בזכות קוד הצבע, סמל צורת הבורג והמידה האיתור מיידי

ידית בינונית

ידית רחבה

מברג אלן T

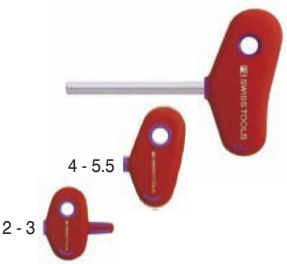

Hex	mm	mm	mm	Model
2-3	2	60	100	PB-207/2
4-5.5	2.5	60	100	PB-207/2.5
	3	60	100	PB-207/3
	4	80	120	PB-207/4
	4.5	80	120	PB-207/4.5
	5	80	120	PB-207/5
	5.5	80	120	PB-207/5.5
	6	80	125	PB-207/6
	7	80	125	PB-207/7
	8	80	125	PB-207/8

מברג אלן T ארוך

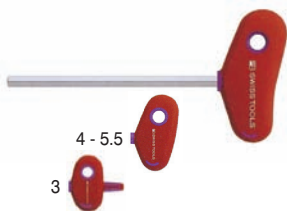

Hex	mm	mm	mm	Model
3	3	100	140	PB-207L/3
4	4	150	190	PB-207L/4
4.5	4.5	150	190	PB-207L/4.5
5	5	150	190	PB-207L/5
5.5	5.5	150	190	PB-207L/5.5
6	6	150	195	PB-207L/6
7	7	150	195	PB-207L/7
8	8	150	195	PB-207L/8
10	10	200	245	PB-207L/10

מברג אלן T ארוך מאוד



Hex	mm	mm	mm	Model
2.5	2.5	70	250	PB-204/2.5
3	3	80	250	PB-204/3
4	4	90	250	PB-204/4
5	5	100	250	PB-204/5
6	6	120	250	PB-204/6
8	8	140	250	PB-204/8
10	10	160	250	PB-204/10

מברג אלן



Hex	mm	mm	mm	Model
0.71	40	117		PB-8205/0.71
0.89	40	117		PB-8205/0.89
1.27	50	127		PB-8205/1.27
1.5	70	147		PB-8205/1.5
2	80	157		PB-8205/2
2.5	90	170		PB-8205/2.5
3	100	190		PB-8205/3
4	120	220		PB-8205/4
5	140	245		PB-8205/5
6	160	270		PB-8205/6
8	180	300		PB-8205/8

אינצ'י

3/64	60	127		PB-208/3/64
1/16	70	147		PB-208/1/16
5/64	80	157		PB-208/5/64
3/32	90	170		PB-208/3/32
7/64	95	175		PB-208/7/64
1/8	100	190		PB-208/1/8
9/64	110	220		PB-208/9/64
5/32	120	245		PB-208/5/32
3/16	140	265		PB-208/3/16
1/4	160	270		PB-208/1/4
5/16	180	300		PB-208/5/16

מברג אלן כדורי



Hex	mm	mm	mm	Model
1.27	50	127		PB-8206 S/1.27
1.5	70	147		PB-8206 S/1.5
2	80	157		PB-8206 S/2
2.5	90	167		PB-8206 S/2.5
3	100	180		PB-8206 S/3
4	120	210		PB-8206 S/4
5	140	235		PB-8206 S/5
6	160	260		PB-8206 S/6
8	180	290		PB-8206 S/8

אינצ'י

5/32	120	210		PB-206Z-5/32
3/16	140	235		PB-206Z-3/16
7/32	150	250		PB-206Z-7/32
1/4	160	260		PB-206Z-1/4
5/16	180	290		PB-206Z-5/16
3/8	200	300		PB-206Z-3/8

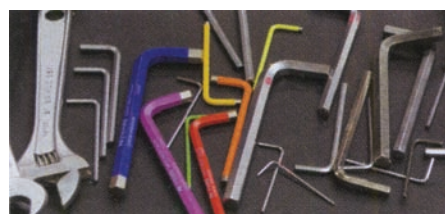

אלן צמזמן בזאט יאר

מברג בוקסה



Hex	mm	mm	mm	Model
4-7	4	70	150	PB-8200/4
8-13	4.5	80	170	PB-8200/4.5
	5	85	180	PB-8200/5
	5.5	90	190	PB-8200/5.5
	6	90	195	PB-8200/6
	7	100	205	PB-8200/7
	8	120	230	PB-8200 S/8
	9	140	250	PB-8200 S/10
	10	160	270	PB-8200 S/11
	11	180	300	PB-8200 S/12
	12	190	310	PB-8200 S/13
	13	200	320	
1/8" - 3/8"				PB-203...

מברג בוקסה T

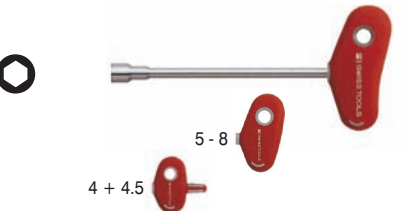

Hex	mm	mm	mm	Model
4 + 4.5	4	85	125	PB-202/4
5 - 8	4.5	95	135	PB-202/4.5
	5	230	270	PB-202/5
	5.5	230	270	PB-202/5.5
	6	230	270	PB-202/6
	7	230	270	PB-202/7
	8	230	270	PB-202/8
	9	230	275	PB-202/9
	10	230	275	PB-202/10
	11	230	275	PB-202/11
	12	230	275	PB-202/12
	13	230	275	PB-202/13
	14	230	275	PB-202/14

מברג אלן ארוך



Hex	mm	mm	mm	Model
1.5	3	100	175	PB-205 L/1.5
2	4	120	205	PB-205 L/2
2.5	5	140	230	PB-205 L/2.5
3	6	160	255	PB-205 L/3
3.5		180	275	PB-205 L/3.5
4	8	200	300	PB-205 L/4
4.5		220	320	PB-205 L/4.5
5	10	240	345	PB-205 L/5
5.5		260	365	PB-205 L/5.5
6	12-14	280	390	PB-205 L/6
7		300	410	PB-205 L/7
8	16	320	440	PB-205 L/8
10	18-20	340	470	PB-205 L/10

מברג סמפר



Model	Length	Shaft Dia	Tip Dia	Tip Length	Part No.
T6	3	50	110		PB-8400 B/6
T7	3	50	110		PB-8400 B/7
T8	3	60	120		PB-8400 B/8
T9	3.5	60	130		PB-8400 B/9
T10	3.5	70	150		PB-8400 B/10
T10	3.5	200	280		PB-8400 B/10-200
T15	4	80	170		PB-8400 B/15
T15	4	200	290		PB-8400 B/15-200
T20	5	100	195		PB-8400 B/20
T20	5	250	345		PB-8400 B/20-250
T25	6	120	220		PB-8400 B/25
T25	6	300	400		PB-8400 B/25-300
T27	6	125	225		PB-8400 B/27
T30	7	130	235		PB-8400 B/30
T30	7	350	455		PB-8400 B/30-350
T40	8	140	250		PB-8400 B/40
T40	8	400	510		PB-8400 B/40-400

מברג טורקס חדש TXP



Model	Length	Shaft Dia	Tip Dia	Tip Length	Part No.
TXP5	3	50	127		PB-8401/5
TXP6	3	50	127		PB-8401/6
TXP7	3	50	127		PB-8401/7
TXP8	3	60	140		PB-8401/8
TXP9	3.5	60	140		PB-8401/9
TXP10	3.5	70	160		PB-8401/10
TXP15	4	80	175		PB-8401/15
TXP20	5	100	200		PB-8401/20
TXP25	6	120	225		PB-8401/25
TXP27	6	125	230		PB-8401/27
TXP30	7	130	240		PB-8401/30

מברג טורקס



Model	Length	Shaft Dia	Tip Dia	Tip Length	Part No.
TX3	2.5	40	117		PB-8400/3
TX4	2.5	40	117		PB-8400/4
TX5	3	50	127		PB-8400/5
TX6	3	50	127		PB-8400/6
TX7	3	50	127		PB-8400/7
TX8	3	60	140		PB-8400/8
TX9	3.5	60	140		PB-8400/9
TX10	3.5	70	160		PB-8400/10
TX15	4	80	175		PB-8400/15
TX20	5	100	200		PB-8400/20
TX25	6	120	225		PB-8400/25
TX27	6	125	230		PB-8400/27
TX30	7	130	240		PB-8400/30
TX40	8	140	260		PB-8400/40

מברג טורקס T חדש TXP

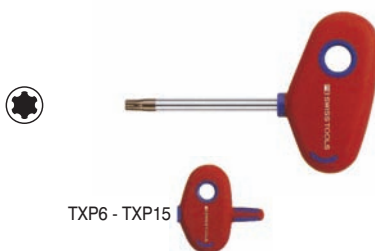

Model	Length	Shaft Dia	Tip Dia	Tip Length	Part No.
TXP7	3	60	100		PB-408/7
TXP8	3	60	100		PB-408/8
TXP9	3.5	60	100		PB-408/9
TXP10	3.5	60	100		PB-408/10
TXP15	4	60	100		PB-408/15
TXP20	5	60	100		PB-408/20
TXP25	6	80	120		PB-408/25

מברג טורקס T



Model	Length	Shaft Dia	Tip Dia	Tip Length	Part No.
TX6	3	60	100		PB-407/6
TX7	3	60	100		PB-407/7
TX8	3	60	100		PB-407/8
TX9	3.5	60	100		PB-407/9
TX10	3.5	60	100		PB-407/10
TX15	4	60	100		PB-407/15
TX20	5	60	100		PB-407/20
TX25	6	80	120		PB-407/25

סטור 110-250V

Model	Length	Shaft Dia	Tip Dia	Tip Length	Part No.
0					
1					
2.5	3	50	125		PB-175/0
3.5	3.5	50	150		PB-175/1-50
3.5	3.5	75	175		PB-175/1-75
3.5	3.5	100	200		PB-175/1-100



PrecisionBits®

Rainbow®



SwissGrip®
ElectroTools®



Cross handles
Impugnatura trasversali



Universal-/file handles
Impugnatura universali/per lime

סטור 110V - 250V

קצה עשוי פלדה מחוסמת
מאפשר שילוב של עבודות
כלליות ובדיקת מתח

קנה מבודד
בידוד שנבדק ומאושר
באופן פרטני

מאושר לשימוש בחשמל
DIN 57 680 PART 6/
VDE 0680 PART 6

להב 0 עם תפס לכיס
לנוחות השימוש



גלור
מאפשרת בדיקת
הימצאות מתח

צוואר מעוגל
לכיוון מדוייק בביצוע
עבודות

ידית עגולה
- לעבודות כלליות וכיוונן מהיר
- ידית מחורצת המאפשרת הפעלת כוח בנוחות

PB SWISS TOOLS

מברג שטוח + מגן



4	4	30	155	PB-160 K
---	---	----	-----	----------

מברג שטוח + צלב + מגן



00	00	3.5	30	155	PB-168/00-30
0	0	3.5	30	155	PB-168/0-30

מברג 2 פינים



1.2	2.5	50	125	PB-196/1
1.5	3	60	135	PB-196/2
2.2	4	70	155	PB-196/3
2.8	5	80	170	PB-196/4
3.7	6	90	185	PB-196/5
4.2	8	100	200	PB-196/6
5.3	9	100	205	PB-196/7
6.4	11	110	220	PB-196/8
8.4	14	120	240	PB-196/9
10.5	18	120	245	PB-196/10

מברג שען אלן



0.71	40	120	PB-123/0.71
0.89	40	120	PB-123/0.89
1.27	50	130	PB-123/1.27
1.5	65	145	PB-123/1.5
2	80	165	PB-123/2
2.5	90	175	PB-123/2.5
3	100	185	PB-123/3

מברג שען בוקסה



5	60	145	PB-127
---	----	-----	--------

סט מברגי שען



00, 0	00, 0	PB-1620 C
1.5, 2, 2.5, 3		PB-1625 C
8, 9, 10, 15		PB-1627 C

מברג שען אנטיסטטי שטוח



2	2.5	50	130	PB-1120/00-50
2.5	3	60	140	PB-1120/0-60
3.5	3.5	75	160	PB-1120/1-75

מברג שען אנטיסטטי צלב



00	3	60	140	PB-1121/00-60
0	4	65	150	PB-1121/0-65
1	4	70	155	PB-1121/1-70

מברג שען אנטיסטטי פוזיטיוו



0	4	65	150	PB-1122/0-65
1	5	70	155	PB-1122/1-70

מברג שען אנטיסטטי טורקס



TX5	3	45	125	PB-1124/5
TX6	3	45	125	PB-1124/6
TX7	3	50	130	PB-1124/7
TX8	3	55	135	PB-1124/8
TX9	3.5	60	145	PB-1124/9
TX10	3.5	70	155	PB-1124/10
TX15	4	80	165	PB-1124/15



מברגים לאלקטרוניקה

קנה וקצה מברג באיכות של PB לשימוש אמין וממושך

איתור לפי מס' סידורי אחריות ללא הגבלה

אחיזה נוחה

צורת ידית קונית עגולה לעבודה קלה ומדויקת



להב אנטיסטטי לפי דרישה



מבנה פני שטח "חכם" מחורץ כדי להוסיף התנגדות להחלקה ולחיזוק ברגים

כיפה מסתובבת לכיוון מהיר ועדין



מברג 1000V אלן



2.5	75	170	PB-5205/2.5
3	75	170	PB-5205/3
4	80	185	PB-5205/4
5	80	185	PB-5205/5
6	100	220	PB-5205/6
8	100	220	PB-5205/8

מברג 1000V טורקס



TX5	3	60	145	PB-5400/5
TX6	3	60	145	PB-5400/6
TX7	3	60	145	PB-5400/7
TX8	3	60	150	PB-5400/8
TX9	3.5	70	165	PB-5400/9
TX10	3.5	70	165	PB-5400/10
TX15	4	80	175	PB-5400/15
TX20	5	100	205	PB-5400/20
TX25	6	125	230	PB-5400/25
TX27	6	125	230	PB-5400/27
TX30	7	130	250	PB-5400/30
TX40	8	150	270	PB-5400/40



הודות לבידוד הקנה ניתן לעבוד עד 1000

מברג 1000V צלב



0	3	60	150	PB-5190/0-60
1	5	80	175	PB-5190/1-80
2	6	100	205	PB-5190/2-100
3	8	150	270	PB-5190/3-150
4	10	200	320	PB-5190/4-200

מברג 1000V פוזיטריב



0	3	60	150	PB-5192/0-60
1	5	80	175	PB-5192/1-80
2	6	100	205	PB-5192/2-100
3	8	150	270	PB-5192/3-150
4	10	200	320	PB-5192/4-200

מברג 1000V בוקסה



5.5	125	220	PB-5200/5.5
6	125	230	PB-5200/6
7	125	230	PB-5200/7
8	125	230	PB-5200/8
9	130	235	PB-5200/9
10	130	250	PB-5200/10
11	130	250	PB-5200/11
12	130	250	PB-5200/12
13	130	250	PB-5200/13

PB SWISS TOOLS

מברג 1000V שטוח



2	2.5	40	125	PB-5100/00
2.5	3	80	165	PB-5100/0
3	3.5	100	190	PB-5100/1
3.5	4	100	190	PB-5100/2
4	5	100	195	PB-5100/3
5.5	6	125	230	PB-5100/4
6.5	7	150	270	PB-5100/5
8	8	180	300	PB-5100/6
8	8	200	320	PB-5100/7
10	10	200	320	PB-5100/8

מברג 1000V שטוח+פוזיטריב



4	1	4	80	175	PB-5180/1-80
6	2	6	100	205	PB-5180/2-100

מברג 1000V שטוח+צלב



4	1	4	80	175	PB-5181/1-80
6	2	6	100	205	PB-5181/2-100



מברגי 1000V ELECTROTOOL

קצה מברג לפי DIN סטנדרט
מבטיח התאמה מלאה לברגים סטנדרטים

קנה מבודד
- עבודה עד 1000V
- תוך כדי נקיטת אמצעי בטיחות מתאימים

צווארון ארגונומטרי
- לסיבוב מדויק בביצוע עבודות כיוונון מדויקות
- מונע החלקת היד קדימה
- מונע את פיתול היד

בדיקת VDE
לפי סטנדרט DIN EN 60900 2003-3 (VDE 0682 PART) EN 60900-202

מבט אחד - ידית אחת
בזכות קוד הצבע, סמל צורת הבורג והמידה האיתור מיידי

כיסוי ידית סטופרן ברמה גבוהה
- ההרגשה ביד נעימה ויחודית
- עמיד בפני אצטון וטינר
- מתנקה בקלות עם חומרים רגילים
- ניתן לעיקור בקיסור עד 120° צלזיוס

פני שטח בעלי מבנה מדויק של חומר רך
מאפשר אחיזה בטוחה וכח סיבוב גבוה

בדיקת מוליכות לעמידות דיאלקטרית של 10,000V באמבטיית מים
כל מברג עובר בדיקה

התאמת מידות הלהב
- למניעת חופש בין הבורג והמברג
- הגדלת מומנט הסיבוב האפשרי
- לא נתקע בחריץ שלפני הבורג (בטרמינל)

סט מברג אנטיסטט + קנים מוזהבים



4.5, 5.5, 6.5, 8 1, 2 2 2.5, 3.5 PB-7215 G

סט מברג + קנים ידית סנטופורן



4.5, 5.5, 6.5, 8 1, 2 2 2.5, 3.5 PB-8215

סט מברג + קנים



4.5, 5.5, 6.5, 8 1, 2 2 2.5, 3.5 PB-215

ידית מברג (לקנה מתחלף)



29 105 PB-8215 A

להב שטוח



4	90	170	PB-215 C/2
5.5	100	180	PB-215 C/3
6.5	110	190	PB-215 C/4
8	120	200	PB-215 C/5

סט מברג גדול + קנים



00 - 5 00 - 2 0 - 2 1.5 - 6 6 - 25 PB-8515

להבים למברג 215

גימור מושלם - איכות שיוורדת לפרטים

ציפוי כרום - הגנה נגד קורוזיה

רמת יחודיות בזמן ייצור - אחריות ביח"ר PB לכל יחידה

פלת חומר גלם מיוחדת וטיפול טרמי מדוייק - אלסטיות יוצאת דופן משולבת עם קשיות גבוהה - עבודה בטוחה, שרידות גבוהה



קצה שחור - מוריד את כח הדחיה של המברג - דיוק מידה משופר

זיהוי מידות

מספר ייצור סדרתי - מאפשר מעקב ייצור בכל שלבי הייצור עד לרמת חומר הגלם

מברגים לברגים שטוחים - קצה להב פלדה מחוסם - סיבי פייבר רציפים למומנט גבוה

מברגים המיוצרים בטכנולוגיה עדכנית - התאמה מושלמת לבורג - אורך חיים ארוך



להב טורקס חדש

6	70	150	PB-215 TXP/6
7	70	150	PB-215 TXP/7
8	80	160	PB-215 TXP/8
9	80	160	PB-215 TXP/9
10	90	170	PB-215 TXP/10
15	100	180	PB-215 TXP/15
20	110	190	PB-215 TXP/20
25	120	200	PB-215 TXP/25
27	120	200	PB-215 TXP/27
30	120	200	PB-215 TXP/30

להב דוקרן

90	170	PB-215 E
----	-----	----------

להב לבוקסה 1/4"

140	PB-215 V 1/4
-----	--------------

להב לביט 1/4"

10	60	140	PB-215 M-140
10	100	180	PB-215 M-180

להב אלן

1.5	70	150	PB-215 D/1.5
2	80	160	PB-215 D/2
2.5	90	170	PB-215 D/2.5
3	100	180	PB-215 D/3
4	110	190	PB-215 D/4
5	125	205	PB-215 D/5
6	140	220	PB-215 D/6

להב אלן כדורי

2.5	90	170	PB-215 G/2.5
3	100	180	PB-215 G/3
4	110	190	PB-215 G/4
5	125	205	PB-215 G/5
6	140	220	PB-215 G/6

להב טורקס

6	70	150	PB-215 T/6
7	70	150	PB-215 T/7
8	80	160	PB-215 T/8
9	80	160	PB-215 T/9
10	90	170	PB-215 T/10
15	100	180	PB-215 T/15
20	110	190	PB-215 T/20
25	120	200	PB-215 T/25
30	120	200	PB-215 T/30

להב צלב

0	80	160	PB-215 PH/0
1	110	190	PB-215 PH/1
2	120	200	PB-215 PH/2

להב פוזיטריב

0	80	160	PB-215 PZ/0
1	110	190	PB-215 PZ/1
2	120	200	PB-215 PZ/2

להב מברג שטוח+צלב ביחד

1	110	190	PB-215 CPH/1
2	120	200	PB-215 CPH/2

להב שטוח+פוזיטריב ביחד

1	110	190	PB-215 CPZ/1
2	120	200	PB-215 CPZ/2

מברגי PB ידית SWISSGRIP

מספר ייצור סדרתי
אחריות בלתי מוגבלת

ציפוי כרום לפני השטח
הגנה מייטבית נגד קורוזיה

ידית אנטיסטטית
להגנת רכיבים רגישים לחשמל סטטי
IEC 61340-5-1/61340-5-2

קצה ידית רחב
מאפשר לחץ אנכי ממושך

חיבור אוניברסלי
לכל להבי 215

צוואר קדמי
- מונע החלקת היד קדימה
- מונע את פיתול היד

צווארון ארגונומטרי
לכיוון מדוייק בביצוע עבודות כיוון עדינות

הדפס צהוב
לזיהוי מברג אנטיסטטי

ידית בצורת CONVEX
- מגדיל את כוח סיבוב היד
- התאמה מושלמת ליד

להב לביט 1/4"



50		PB-225 M-50
80		PB-225 M-80

להב לבוקסה



1/4	80	PB-225 V 1/4
3/8	80	PB-225 V 3/8

ידית רצ'ט פרק



204		PB-8225 R-80
-----	--	--------------

ידית רצ'ט T



80	130	PB-256 R-80
----	-----	-------------

ראש רצ'ט לידיית 225



67		PB-235 R
----	--	----------

להב פוזידרייב



2	160	PB-225 PZ/2
3	180	PB-225 PZ/3

להב אלן



3	120	PB-225 D/3
4	140	PB-225 D/4
5	160	PB-225 D/5
6	180	PB-225 D/6
8	200	PB-225 D/8
10	220	PB-225 D/10

להב בוקסה



5.5	90	PB-225 F/5.5
6	90	PB-225 F/6
7	100	PB-225 F/7
8	110	PB-225 F/8
9	120	PB-225 F/9
10	140	PB-225 F/10
11	160	PB-225 F/11
12	170	PB-225 F/12
13	180	PB-225 F/13

להב טורקס

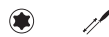

15	120	PB-225 T/15
20	140	PB-225 T/20
25	160	PB-225 T/25
30	160	PB-225 T/30
40	160	PB-225 T/40
45	160	PB-225 T/45

להב טורקס חדש TXP



10	110	PB-225 TXP/10
15	120	PB-225 TXP/15
20	140	PB-225 TXP/20
25	160	PB-225 TXP/25
30	160	PB-225 TXP/30

סט מברג פרק + קנים



6.5, 8, 10, 13		PB-225
----------------	--	--------



4, 5, 6, 8		PB-225
------------	--	--------



5.5, 6, 7, 8, 9, 10, 11, 12, 13		PB-226
---------------------------------	--	--------

ידית פרק לקנה מתחלף



29	170	PB-225 A
----	-----	----------

להב שטוח



6.5	140	PB-225 C/4
8	160	PB-225 C/5
10	180	PB-225 C/6
13	200	PB-225 C/7

להב צלב



1	140	PB-225 PH/1
2	160	PB-225 PH/2
3	180	PB-225 PH/3

PB SWISS TOOLS



סט מברג שען אנטיסטטי
+ 6 קנים כפולים

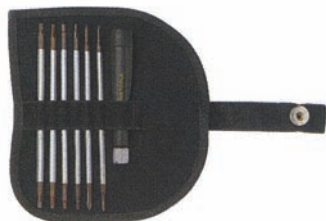

⊖	⊕	⦿	⦿	
00	00	1.5	6	PB-1113
0	0	2	7	
		2.5	8	
		3	9	

PB SWISS TOOLS

להב אלן כפול

	⦿	⦿	⦿	
3 + 4	3.5	120	PB-53 D/1.5-2-120	
5 + 6	3.5	120	PB-53 D/2.5-3-120	

להב פוזידרייב

	⦿	⦿	⦿	
0 + 1	3.5	120	PB-53 PZ-0-1-120	

להב טורקס

	⦿	⦿	⦿	
6 - 7	3.5	120	PB-53 T/6-7-120	
8 - 9	3.5	120	PB-53 T/8-9-120	

מברג שען אנטיסטטי



	⦿	⦿	
3.5	85		PB-1100

להב כפול שטוח+צלב

	⊕	⊖		
	⦿	⦿	⦿	
00	2	3.5	120	PB-53 CPH/00-120
00	2	3.5	165	PB-53 CPH/00-165
0	2.5	3.5	120	PB-53 CPH/0-120
0	2.5	3.5	185	PB-53 CPH/0-185
1	3.5	3.5	120	PB-53 CPH/1-120

מברג מומנט דיגיטלי SWISSGRIP

טווח פיתול
0.1-5 Nm -
ניתן לשינוי בצורה גמישה

ידית SWISSGRIP ארגונומטרית
- נוחה לאחיזה לעבודה ממושכת וקלה
- פני השטח מבטיחים תפיסה יציבה של הידית

הפעלה בלחיצת בוחן
- חיי הבטרייה 10 שנים
- הפעלת תצוגה בלחיצה
- מעבר מ- Nm ל- ft-lbf בלחיצה ארוכה
- כיבוי אוטומטי אחרי 20 שניות



לשימוש עם להבי 215
- מגוון להבים
- 40 סוגי להבים וגדלים



שינוי מומנט פשוט
- ע"י מפתח אלן מצורף
- מומנט מכונן מיידי בתצוגה



עבודה נוחה עם
זזית שיחרור קטנה
- הודות לחירוץ הידית
- מתאפשרת עבודה נוחה
- בעבודה ממושכת
- התוצאה מדוייקת

דיוק מאושר
תעודת כיוול בדיוק של 6% EN ISO 6789

אפור בהיר
10-80 cNm
(0.89-7.08 in-lbf)
אפור כהה
0.4-2.5 Nm
(0.4-7.08 ft-lb)
שחור
1.0-5.0 Nm
(0.74-3.69 ft-lbf)

215 למומנט קטן ובינוני עד 20Nm תלוי בגודל הבורג



225 למומנט גבוה עד 30Nm תלוי בגודל הבורג



1/4	מחובע	⊕	שטוח+צלב	2.5 - 6	⦿	אלן כדורי	2 - 5	⊖	שטוח
3/8	מחובע	⊕	שטוח+פוזידרייב	6 - 30	⦿	טורקס	2 - 0	⊕	צלב
1/4	לביט	⦿	אלן	6 - 30	⦿	טורקס חדש	2 - 0	⊕	פוזידרייב
		⦿	דוקרן	0 - 3	⦿	מחובע	1.5 - 6	⦿	אלן

מומנט מותר ללהבים למומנט 8315, 8320

Size	Torx	Torx Plus	Phillips	Pozidrive	Slot-PH	Slot/PZ	Hexagon	Slot
0			0.9	0.9				
1			3.2	3.2	3.2	3.2		
1.5							0.7	
2			7.4	7.4	7.4	7.4	1.7	1.3
2.5							3.4	
3							5.9	3.1
4							14.4	5.7
5							>20	10.1
6	0.6	0.8					>20	
7	1.2	1.5						
8	2.0	2.5						
9	2.5	3.2						
10	3.3	4.1						
15	5.8	7.2						
20	9.5	12.1						
25	14.3	17.6						
27	>20	>20						
30	>20	>20						

מידות ב-Nm

מברג מומנט קבוע



- 10 - 80 cNm / 0.89 - 7.08 in*lbf PB-8315 A-0.6 Nm
- 0.40 - 1.0 Nm / 0.30 - 0.92 ft*lbf PB-8315 A-1.0 Nm
- 0.40 - 2.50 Nm / 0.30 - 1.84 ft*lbf PB-8315 A-2.0 Nm
- 1.00 - 5.00 Nm / 0.74 - 3.69 ft*lbf PB-8315 A-3.0 Nm
- 1.00 - 5.00 Nm / 0.74 - 3.69 ft*lbf PB-8315 A-5.0 Nm

מברג מומנט משתנה דיגיטלי



- 10 - 80 cNm / 0.89 - 7.08 in*lbf PB-8320 A 0.1 - 0.8 Nm
- 0.40 - 2.50 Nm / 0.30 - 1.84 in*lbf PB-8320 A 0.4 - 2.5 Nm
- 1.00 - 5.00 Nm / 0.74 - 3.69 in*lbf PB-8320 A 1.0 - 5.0 Nm

מברג מומנט דיגיטלי ידיית SWISSGRIP

ידיית למומנט קבוע
ידיית SWISSGRIP מס' 6 שבחנה ואושרה
 - ידיית ארגונומטרית מחורצת עגולה
 - נוחה למגע לשימוש ממושך ללא מאמץ
 - פני שטח מתוכננים לאחיזה בטוחה ויציבה

דיוק מאושר
 תעודת כיוול בדיוק של $\pm 6\%$
 EN ISO 6789

ניתן לסמן ערך מומנט חדש בכתיבה עם מרקר עמיד במים

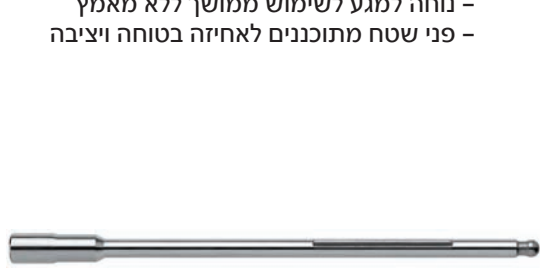

כיוון לפי הנדרש
 ניתן לשינוי מומנט מכיוון ע"י המשתמש בעזרת מכשיר לכיול

עבודה ארגונומטרית עם זווית שחרור קטנה
 - הודות לחירוץ עדין
 - כוח שחרור בורג גדול ב-100% מכוח ההידוק

ידיית אנטיסטטי לפי דרישה

להבים קיימים

כל הלהבים הקיימים מחברת PB מסדרת 215-225 ניתן להשתמש ביותר מ-40 סוגים וגדלים



ידיית למומנט קבוע
Torque/ESD
 0.1-5 Nm
 מתאים ללהבים 215



ידיית מומנט משתנה
DigiTorque
 0.1-5 Nm
 מתאים ללהבים 215



ידיית אקדח למומנט
MultiTorque
 משתנה דיגיטלי 3.2-16 Nm
 מתאים ללהבים 225



סט ידיית מומנט דיגיטלי



5,6 2,3 2,3 20, 5,30 3 - 5 PB-8325 Set B1

סט מברג מומנט דיגיטלי



1 0 0 5,6,7 1,27,1,5 PB-8320 Set B1
10 - 80 cNm
1, 2, 3 1,2,3 0,1,2 6 - 10 1,5,2 PB-8320 Set B2
0.4 - 2.5 Nm
2,3,4,5 1,2 1,2 8 - 20 2,3 PB-8320 Set B3
1 - 5 Nm

סט מברג מומנט דיגיטלי



0.4 - 2.5Nm 6, 7, 8, 9, 10 PB-8320 Set A1
1.0 - 5.0Nm 8, 9, 10, 15, 20 PB-8320 Set A3

מומנט מותר ללהבים לידיית 8325



Size	Torx	Torx Plus	Phillips	Pozidrive	Socket wr. Hexagon	Slot
1			3.2	3.2		
2			7.4	7.4		
3			17.6	17.6	5.9	
4					14.4	5.7
5					27.0	10.2
5.5				5.2		
6				6.7	>30	22.6
7				10.3	>30	>30
8				15.0	>30	
9				20.7	>30	
10		4.1		>30	>30	
15	5.8	7.3				
20	9.5	12.1				
25	14.3	17.6				
27	20.3	26.1				
30	28.0	>30				
40	>30	>30				
50	>30	>30				

מידות ב-Nm

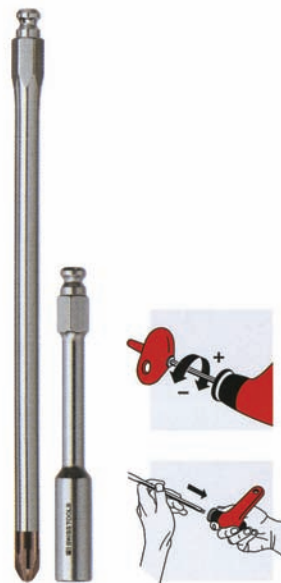

ידיית מומנט משתנה דיגיטלי



3.2 - 16.0 Nm / 2.4 - 11.8 ft*lb PB-8325 A 3.2 - 16

PB SWISS TOOLS

ידיית מומנט דיגיטלית SWISSGRIP



לשימוש עם להבי 225 - מגוון סוגי הלהבים וגדלים



שינוי מומנט פשוט - ע"י מפתח אלן מצורף - קריאת מומנט מופיעה מיידית בתצוגה



טווח גבוה 3.2-16 Nm (2.4-11.8 ft-lbf)



הפעלה בלחיצת בוחן - חיי הבטרייה 10 שנים - הפעלת תצוגה בלחיצה - מעבר מ-Nm ל-ft-lbf בלחיצה - כיבוי אוטומטי אחרי 20 שניות

דיוק מאושר תעודת כיוול בדיוק של ±6% EN ISO 6789



סט אלן

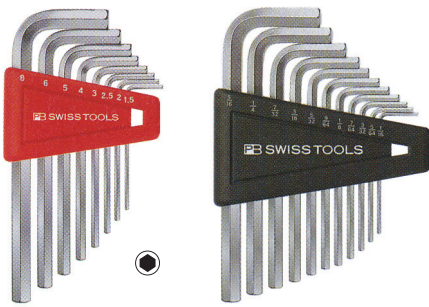

מ"מ

0.71, 0.89, 1.27, 1.5, 2	PB-210 H-2
0.89, 1.27, 1.5, 2, 2.5, 3, 4	PB-210 H-4
1.5, 2, 2.5, 3, 4, 5	PB-210 H-5
1.5, 2, 2.5, 3, 4, 5, 6	PB-210 H-6
1.5, 2, 2.5, 3, 4, 5, 6, 8	PB-210 H-8
1.5, 2, 2.5, 3, 4, 5, 6, 8, 10	PB-210 H-10

אינצ'י

3/32", 1/8", 5/32", 3/16", 7/32", 1/4", 5/16"	PB-213 H
1/16", 5/64", 3/32", 7/64", 1/8", 9/64", 5/32"	PB-213 H-11
3/16", 7/32", 1/4", 5/16"	
1/20", 1/16", 5/64", 3/32", 7/64", 1/8", 9/64", 5/32", 3/16", 7/32", 1/4", 5/16"	PB-213 H-12

סט אלן ארוך



מ"מ

0.71, 0.89, 1.27, 1.5, 2	PB-211 H-2
0.89, 1.27, 1.5, 2, 2.5, 3, 4	PB-211 H-4
1.5, 2, 2.5, 3, 4, 5	PB-211 H-5
1.5, 2, 2.5, 3, 4, 5, 6	PB-211 H-6
1.5, 2, 2.5, 3, 4, 5, 6, 8	PB-211 H-8
1.5, 2, 2.5, 3, 4, 5, 6, 8, 10	PB-211 H-10

אינצ'י

3/32", 1/8", 5/32", 3/16", 7/32", 1/4", 5/16"	PB-214 H
1/16", 5/64", 3/32", 7/64", 1/8", 9/64", 5/32"	PB-214 H-11
3/16", 7/32", 1/4", 5/16"	
1/20", 1/16", 5/64", 3/32", 7/64", 1/8", 9/64", 5/32", 3/16", 7/32", 1/4", 5/16"	PB-214 H-12

אלן ארוך



מ"מ

0.71	7	50	PB-211/0.71
0.89	10	60	PB-211/0.89
1.27	12	70	PB-211/1.27
1.5	14	80	PB-211/1.5
2	16	90	PB-211/2
2.5	18	110	PB-211/2.5
3	20	125	PB-211/3
4	22	150	PB-211/4
5	25	165	PB-211/5
6	28	185	PB-211/6
7	30	192	PB-211/7
8	32	200	PB-211/8
10	36	220	PB-211/10
12	40	240	PB-211/12
14	45	265	PB-211/14
17	50	290	PB-211/17
19	56	320	PB-211/19
22	63	350	PB-211/22

אינצ'י

3/64"	14	70	PB-214-3/64"
1/16"	15	80	PB-214-1/16"
5/64"	16	90	PB-214-5/64"
3/32"	17	97	PB-214-3/32"
7/64"	18	105	PB-214-7/64"
1/8"	19	115	PB-214-1/8"
9/64"	20	125	PB-214-9/64"
5/32"	22	132	PB-214-5/32"
3/16"	24	145	PB-214-3/16"
7/32"	26	162	PB-214-7/32"
1/4"	29	180	PB-214-1/4"
5/16"	32	200	PB-214-5/16"
3/8"	35	220	PB-214-3/8"

מפתח אלן ארוך מאוד PB-211L

סט אלן מ"מ צבעוני

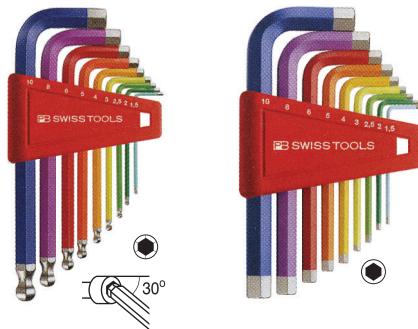

רגיל

1.5, 2, 2.5, 3, 4, 5, 6, 8, 10 PB-210 H-10 RB

כדורי

1.5, 2, 2.5, 3, 4, 5, 6, 8, 10 PB-212 H-10 RB

אלן רגיל



מ"מ

0.71	7	35	PB-210/0.71
0.89	10	40	PB-210/0.89
1.27	12	45	PB-210/1.27
1.5	14	50	PB-210/1.5
2	16	56	PB-210/2
2.5	18	63	PB-210/2.5
3	20	71	PB-210/3
3.5	21	75	PB-210/3.5
4	22	80	PB-210/4
4.5	23	85	PB-210/4.5
5	25	90	PB-210/5
5.5	26	95	PB-210/5.5
6	28	100	PB-210/6
7	30	105	PB-210/7
8	32	112	PB-210/8
9	34	115	PB-210/9
10	36	125	PB-210/10
12	40	140	PB-210/12
14	45	160	PB-210/14
17	50	180	PB-210/17
19	56	200	PB-210/19
22	63	224	PB-210/22

אינצ'י

3/64"	12	45	PB-213-3/64"
1/16"	14	50	PB-213-1/16"
5/64"	16	56	PB-213-5/64"
3/32"	17	61	PB-213-3/32"
7/64"	18	65	PB-213-7/64"
1/8"	19	70	PB-213-1/8"
9/64"	20	75	PB-213-9/64"
5/32"	22	80	PB-213-5/32"
3/16"	24	86	PB-213-3/16"
7/32"	26	93	PB-213-7/32"
1/4"	29	102	PB-213-1/4"
5/16"	32	112	PB-213-5/16"
3/8"	35	124	PB-213-3/8"
7/16"	38	138	PB-213-7/16"
1/2"	41	154	PB-213-1/2"

סט אלן כדורי ארוך מ"מ צבעוני



1.5, 2, 2.5, 3, 4, 5, 6, 8, 10 PB-212 LH-10 RB

מפתחות אלן PB

מידות אלן משופרות PB

המידות הותאמו לשימוש נוח יותר ביחס לסטנדרט ISO - ידית ארוכה לאחיזה טובה יותר ביד - קצה קצר יותר שמאפשר גישה לברגים במקום צפוף יותר



1.5, 2, 2.5, 3, 4, 5, 6, 8, 10



סט אלן כדורי

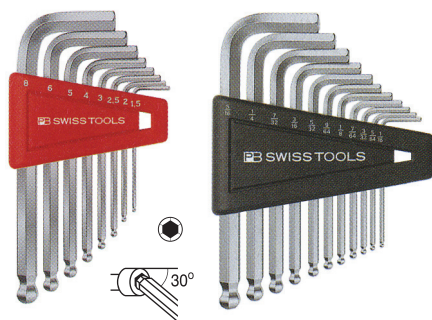

מ"מ

1.5, 2, 2.5, 3, 4, 5	PB-212 H-5
1.5, 2, 2.5, 3, 4, 5, 6	PB-212 H-6
1.5, 2, 2.5, 3, 4, 5, 6, 8	PB-212 H-8
1.5, 2, 2.5, 3, 4, 5, 6, 8, 10	PB-212 H-10

אינצ'י

3/32", 1/8", 5/32", 3/16", 7/32", 1/4", 5/16"	PB-212 ZH
1/16", 5/64", 3/32", 7/64", 1/8", 9/64", 5/32"	PB-212 ZH-11
3/16", 7/32", 1/4", 5/16"	
1/20", 1/16", 5/64", 3/32", 7/64", 1/8", 9/64"	PB-212 ZH-12
5/32", 3/16", 7/32", 1/4", 5/16"	

סט אלן כדורי ארוך



אינצ'י

3/32", 1/8", 5/32", 3/16", 7/32", 1/4", 5/16"	PB-212 ZLH
1/16", 5/64", 3/32", 7/64", 1/8", 9/64", 5/32"	PB-212 ZLH-11
3/16", 7/32", 1/4", 5/16"	
1/20", 1/16", 5/64", 3/32", 7/64", 1/8", 9/64"	PB-212 ZLH-12
5/32", 3/16", 7/32", 1/4", 5/16"	

אלן כדורי ארוך



מ"מ

1.27	12	70	PB-212 L/1.27
1.5	14	80	PB-212 L/1.5
2	16	90	PB-212 L/2
2.5	18	110	PB-212 L/2.5
3	20	125	PB-212 L/3
4	22	150	PB-212 L/4
5	25	165	PB-212 L/5
6	28	185	PB-212 L/6
7	30	192	PB-212 L/7
8	32	200	PB-212 L/8
10	36	220	PB-212 L/10
12	40	240	PB-212 L/12
14	45	265	PB-212 L/14
17	50	290	PB-212 L/17
19	56	320	PB-212 L/19

אינצ'י

1/20"	12	70	PB-212 ZL-1/20"
1/16"	15	80	PB-212 ZL-1/16"
5/64"	16	90	PB-212 ZL-5/64"
3/32"	17	97	PB-212 ZL-3/32"
7/64"	18	105	PB-212 ZL-7/64"
1/8"	19	115	PB-212 ZL-1/8"
9/64"	20	125	PB-212 ZL-9/64"
5/32"	22	132	PB-212 ZL-5/32"
3/16"	24	145	PB-212 ZL-3/16"
7/32"	26	162	PB-212 ZL-7/32"
1/4"	29	180	PB-212 ZL-1/4"
5/16"	32	200	PB-212 ZL-5/16"
3/8"	35	220	PB-212 ZL-3/8"

אלן כדורי קצר



מ"מ

1.27	12	45	PB-212/1.27
1.5	14	50	PB-212/1.5
2	16	56	PB-212/2
2.5	18	63	PB-212/2.5
3	20	71	PB-212/3
4	22	80	PB-212/4
5	25	90	PB-212/5
6	28	100	PB-212/6
7	30	105	PB-212/7
8	32	112	PB-212/8
10	36	125	PB-212/10
12	40	140	PB-212/12

אינצ'י

1/20"	12	45	PB-212 Z-1/20"
1/16"	15	50	PB-212 Z-1/16"
5/64"	16	56	PB-212 Z-5/64"
3/32"	17	61	PB-212 Z-3/32"
7/64"	18	65	PB-212 Z-7/64"
1/8"	19	70	PB-212 Z-1/8"
9/64"	20	75	PB-212 Z-9/64"
5/32"	22	80	PB-212 Z-5/32"
3/16"	24	86	PB-212 Z-3/16"
7/32"	26	93	PB-212 Z-7/32"
1/4"	29	102	PB-212 Z-1/4"
5/16"	32	112	PB-212 Z-5/16"

טבלת השוואה של עומס בין מפתח תוצרת PB למפתח ברמה המקובלת בעולם

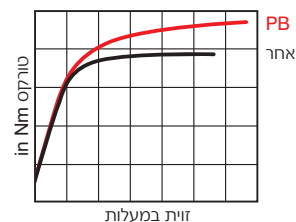

סט אלן כדורי ארוך



מ"מ

1.5, 2, 2.5, 3, 4, 5	PB-212 LH-5
1.5, 2, 2.5, 3, 4, 5, 6	PB-212 LH-6
1.5, 2, 2.5, 3, 4, 5, 6, 8	PB-212 LH-8
1.5, 2, 2.5, 3, 4, 5, 6, 8, 10	PB-212 LH-10

מפתחות אלן PB

מפתחות אלן בתחום

0.71 - 22 מ"מ
1/2" - 3/64" -

גססוגת פלדה מיוחדת וטיפול טרמי יחודי אלסטיות יוצאת דופן עם קשיות הרבה מעל לסטנדרט

דיוק גבוה מאוד

אפיונות המידות קטנה מובטחת ע"י ביקורת פרטנית של כל מפתח



רמת גימור גבוהה פני שטח חלקים המאפשרים אחיזה נוחה ונעימה

צורת כדור מושלמת מאפשרת את סיבוב הבורג בזווית של עד 30°

מספר ייצור סדרתי מאפשר מעקב ייצור בכל שלבי הייצור עד לרמת חומר הגלם

המפתח מיוצר מפלדה בעלת חיסום וסיבולת עומס גבוהה במיוחד

ציפוי כרום של פני השטח הגנה יעילה ביותר נגד קורוזיה

פינות מעוגלות בקצה המפתח מאפשרות כניסה קלה לקצה המפתח



אלן טורקס



⊛	∅	L	W	Part No.
4	2.5	45	13	PB-410/4
5	2.5	48	14	PB-410/5
6	2.5	52	15	PB-410/6
7	2.5	56	16	PB-410/7
8	2.5	60	17	PB-410/8
9	3	63	17	PB-410/9
10	3.5	67	18	PB-410/10
15	3.5	72	20	PB-410/15
20	4	77	21	PB-410/20
25	5	83	22	PB-410/25
27	6	90	23	PB-410/27
30	6	98	25	PB-410/30
40	7	107	27	PB-410/40
45	8	117	29	PB-410/45
50	10	128	32	PB-410/50
55	12	142	38	PB-410/55

סט אלן טורקס



6, 7, 8, 9, 10, 15, 20, 25	PB-410 H/6-25
8, 9, 10, 15, 20, 25	PB-410 H/8-25

סט אלן טורקס
אף קצר



6, 7, 8, 9, 10, 15, 20, 25	PB-2411 H/6-25
----------------------------	----------------

PB SWISS TOOLS

אלן כדורי ארוך מ"מ
אף קצר



1.5	4	80	PB-2212 L/1.5
2	5	90	PB-2212 L/2
2.5	6	110	PB-2212 L/2.5
3	8	125	PB-2212 L/3
4	9	150	PB-2212 L/4
5	11	165	PB-2212 L/5
6	13	185	PB-2212 L/6
8	16	200	PB-2212 L/8
10	18	220	PB-2212 L/10

סט אלן מ"מ
אף קצר



1.5, 2, 2.5, 3, 4, 5, 6, 8, 10	PB-2210 H-10
--------------------------------	--------------

כדורי

1.5, 2, 2.5, 3, 4, 5, 6, 8, 10	PB-2212 H-10
--------------------------------	--------------

סט אלן כדורי מ"מ
אף קצר



1.5, 2, 2.5, 3, 4, 5, 6, 8, 10	PB-2212 LH-10
--------------------------------	---------------

אלן טורקס
אף קצר



⊛	∅	L	W	Part No.
6	2.5	8	80	PB-2411/6
7	2.5	8.5	90	PB-2411/7
8	2.5	9	100	PB-2411/8
9	3	10	110	PB-2411/9
10	3.5	11	120	PB-2411/10
15	3.5	11	135	PB-2411/15
20	4	11	150	PB-2411/20
25	5	11.5	165	PB-2411/25

אלן כדורי ארוך מ"מ
מוזבה



1.5	14	80	PB-212LG/1.5
2	16	90	PB-212LG/2
2.5	18	110	PB-212LG/2.5
3	20	125	PB-212LG/3
4	22	150	PB-212LG/4
5	25	165	PB-212LG/5
6	28	185	PB-212LG/6
8	32	200	PB-212LG/8
10	36	220	PB-212LG/10
1.5 - 10			PB-212LHWG10

אלן מ"מ
אף קצר



1.5	4	53	PB-2210/1.5
2	5	58	PB-2210/2
2.5	6	64	PB-2210/2.5
3	8	71	PB-2210/3
4	9	80	PB-2210/4
5	11	90	PB-2210/5
6	13	100	PB-2210/6
8	16	112	PB-2210/8
10	18	125	PB-2210/10

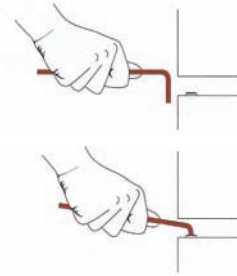

אלן כדורי מ"מ
אף קצר



1.5	4	53	PB-2212/1.5
2	5	58	PB-2212/2
2.5	6	64	PB-2212/2.5
3	8	71	PB-2212/3
4	9	80	PB-2212/4
5	11	90	PB-2212/5
6	13	100	PB-2212/6
8	16	112	PB-2212/8
10	18	125	PB-2212/10

דוקרן חוד עגול

PB-630

PB-635

Ø	↗	↘	
4	60	120	PB-630/60
5	80	155	PB-635/80

דוקרן חוד עגול ארוך

Ø	↗	↘	
7	80	170	PB-640/80
7	110	200	PB-640/110

דוקרן חוד מרובע ארוך

Ø	↗	↘	
7	80	170	PB-650/80
8	110	200	PB-650/110

מברג זוויתי צלב

Ø	↗	↘	
1	5	100	PB-605/1
2	6	125	PB-605/2
3	8	150	PB-605/3

ממגנט מברג

Ø			
40			PB-500

דוקרן לרדיאטור/מזגן

Ø	↗	↘	
6	90	200	PB-762
6	100	205	PB-763

פטיש ניילון ללא רתע

Ø	↗	↘	⚖	⚡	
22	270	167	75		PB-300/1
27	295	274	90		PB-300/2
32	320	391	100		PB-300/3
35	345	466	105		PB-300/4
40	365	695	110		PB-300/5
50	390	1075	110		PB-300/6
60	415	1470	120		PB-300/7

מברג זוויתי שטוח

Ø	↗	↘	
4	5	100	PB-600/2
5.5	5	100	PB-600/3
6.5	6	110	PB-600/4
8	6	125	PB-600/5
10	8	150	PB-600/6
13	8	175	PB-600/7

PB SWISS TOOLS

פטישי ניילון

מידות מיוחדות לידיה

ידיה ארגונומית יותר מהידיה הסטנדרטיות - שנותנת התאמה טובה יותר ליד - משקל מיוחד שמאפשר איזון בין היד והראש וע"י כך מקל על השימוש

ראש הפטיש עשוי מפוליאימיד

בעל התנגדות גבוהה מאוד להקשה לשימוש חזק וממושך

ציפוי אבקה בעל התנגדות גבוהה
הגנה חסינה לשרידות לאורך זמן ארוך של ראש הפטיש



פין נעילה נוסף
אבטחה מושלמת למניעת החלקת הידיה מתוך הראש

ידיה עשויות מעץ היקורי USA
עמידות גבוהה בפני שבירה

תהליך החלפת ידיה

מספר ייצור סדרתי
מאפשר מעקב ייצור בכל שלבי הייצור עד לרמת חומר הגלם

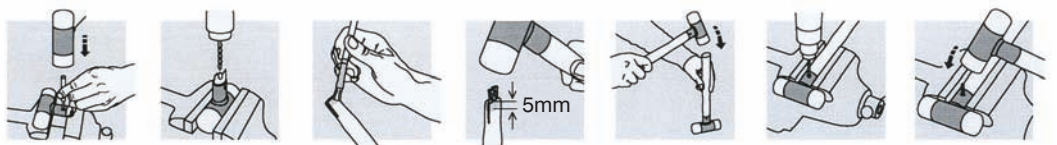

לום לצמיג



9	170	280	PB-6675
---	-----	-----	---------

לום



18	500	PB-830
----	-----	--------



TUNGSTEN מסרט



220	PB-702/220
-----	------------

מסרטים / חולצים



3	80	150	PB-7675
3	80	150	PB-7676
3	80	150	PB-7678
3	80	150	PB-7679

סט מסרטים / חולצים

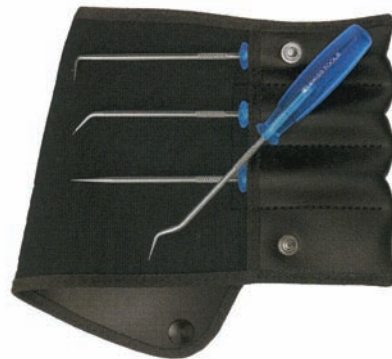

7675, 7676, 7678, 7679 PB-7681 Set

רייבר קוני להגדלת חורים בפח



2.5-12	130	235	PB-6280/12
5-20	170	295	PB-6280/20
15-25	85	225	PB-6280/25

מסרט כרום ונדיום



190	PB-700/190
-----	------------

ידית פלסטיק

220	PB-703/220
-----	------------

TUNGSTEN מסרט



4	45	160	PB-704/45
---	----	-----	-----------

עם מכסה

4	20	135	PB-704 K
---	----	-----	----------

דורן / מדגש TUNGSTEN

קוטר דורן קטן
מונע פגיעה בקדח שבו הפין

סגוגת פלדה מיוחדת וטיפול טרמי ייחודי
- אלסטיות יוצאת דופן משולבת עם קשיות גבוהה
- עבודה בטוחה לאורך זמן

קשיות גבוהה עם סיבולת כיפוף גבוהה
- בהפעלת עומס גבוה הפין יתכופף, יחזור למצבו הקודם וימשיך לשמור על קשיות גבוהה
- כיפוף הדורן בצורה קיצונית מאפשר את יישורו מחדש ללא איבוד קושי

טיפול טרמי מושלם
כלי הקשה של PB מוקשים ומחוסמים לכל אורכם

גימור מושלם
איכות עד לפרט הקטן ביותר

פני שטח מצופים בכרום
הגנה מייטבית נגד קורוזיה

הבטחת איכות גבוהה
בדיקה פרטנית של כל מוצר

קצה טונגסטן של המדגש
- לעבודה במשטחים קשים במיוחד
- חובה להחזיק את המדגש במאונך לפני השטח, סטיה תגרום לעומס על הקצה ולשבירתו

קונוס בראש הדורן
- מונע את החלקת הפטיש בזמן ההקשה
- מבנה החומר בראש הדורן מאפשר בזמן יצירת פטריה השחזה של הראש מחדש

מדגש עשוי מפלדה מיוחדת שמתאימה לעבודה בחומרים בעלי קשיות עד 40 HRC למשטחים בקשיות גבוהה יותר יש להשתמש במדגש קצה טונגסטן מודל 712



סט דורן מקביל



1 - 9 מ"מ	כרום ונדיום	PB-715H
2 - 7 מ"מ	סופר כרום ונדיום	PB-755 B

סט איזמל ומדגש סופר כרום ונדיום



710/2; 730/3, 4; 805/12, 18; 815/5	PB-850 B
------------------------------------	----------

סט איזמל ומדגש מורחב סופר כרום ונדיום



700/190; 710/1, 2; 730/2, 4, 5; 805/12, 18, 22; 815/5, 7	PB-860 H
--	----------

PB SWISS TOOLS

דורן מקביל סופר כרום ונדיום



2	8	25	115	PB-750/2
2.5	8	25	120	PB-750/2.5
3	8	30	125	PB-750/3
4	10	40	150	PB-750/4
5	10	50	165	PB-750/5
6	12	50	180	PB-750/6
7	12	50	180	PB-750/7
8	12	60	190	PB-750/8
10	14	70	200	PB-750/10
11	14	80	210	PB-750/11
12	14	90	220	PB-750/12
13	16	100	230	PB-750/13
14	16	110	240	PB-750/14
15	18	120	250	PB-750/15
16	18	130	260	PB-750/16

דורן מקביל סופר כרום ונדיום אורך קבוע



מ"מ

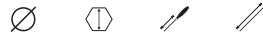

2	10	40	150	PB-755/2
2.5	10	40	150	PB-755/2.5
3	10	40	150	PB-755/3
4	10	40	150	PB-755/4
5	10	40	150	PB-755/5
6	10	40	150	PB-755/6
7	10	45	150	PB-755/7
8	10	45	150	PB-755/8

אינצ'י

3/32"	10	45	150	PB-755/3/32
1/8"	10	45	150	PB-755/1/8
5/32"	10	45	150	PB-755/5/32
3/16"	10	45	150	PB-755/3/16
1/4"	10	45	150	PB-755/1/4
5/16"	10	45	150	PB-755/5/16
3/8"	10	45	150	PB-755/3/8

דורן מקביל סופר כרום ונדיום



2, 3, 4, 5, 6, 7	PB-750 B
8, 10, 11, 12, 13, 14, 15, 16	PB-750 H/8-16

מדגש כרום ונדיום



8	90	PB-705/1
8	100	PB-705/2

מדגש סופר כרום ונדיום



8	100	PB-710/1
10	120	PB-710/2
12	120	PB-710/3
14	140	PB-710/4

מדגש TUNGSTEN



8	100	PB-712/1
10	120	PB-712/2
12	120	PB-712/3
14	140	PB-712/4

דורן מקביל כרום ונדיום



1	15	100	PB-715/1
1.5	20	105	PB-715/1.5
2	20	105	PB-715/2
2.5	25	110	PB-715/2.5
3	25	110	PB-715/3
4	30	115	PB-715/4
5	35	120	PB-715/5
6	40	125	PB-715/6
7	40	130	PB-715/7
8	45	135	PB-715/8
9	45	140	PB-715/9

דורן קוני סופר כרום ונדיום



1	8	100	PB-730/1
2	8	110	PB-730/2
3	10	125	PB-730/3
4	12	140	PB-730/4
5	14	165	PB-730/5
6	14	180	PB-730/6
8	14	200	PB-730/8
10	16	200	PB-730/10



איזמל ארוך חוד



200	6.5	PB-825/1
250	8	PB-825/3
250	10	PB-825/5

מברג PB + 8 ביטים



איזמל



120	8	10	PB-805/10
130	10	12	PB-805/12
150	10	14	PB-805/14
165	12	18	PB-805/18
180	14	22	PB-805/22
200	16	25	PB-805/25

איזמל



120	8	4	PB-815/4
130	10	5	PB-815/5
150	10	6	PB-815/6
165	12	7	PB-815/7
180	14	8	PB-815/8
200	16	10	PB-815/10

איזמל ארוך שטוח



200	6.5	8	PB-820/1
250	6.5	8	PB-820/2
250	8	10	PB-820/3
300	8	10	PB-820/4
250	10	12	PB-820/5
300	10	12	PB-820/6
250	12	15	PB-820/7
300	12	15	PB-820/8
300	14	18	PB-820/9
350	16	20	PB-820/10

איזמל



125	12 x 6	14	PB-800/14
125	16 x 8	18	PB-800/18
150	20 x 12	22	PB-800/22
175	20 x 12	25	PB-800/25
200	26 x 13	28	PB-800/28
250	26 x 13	28	PB-800/28-250
300	26 x 13	28	PB-800/28-300
350	28 x 14	30	PB-800/30-350

איזמל דק לפחח



235	26 x 7	26	PB-803
-----	--------	----	--------

עם פזה נוספת

235	26 x 7	30	26	PB-804
-----	--------	----	----	--------

איזמל דק כפוף



235	26 x 7	30	26	PB-804 Bent
-----	--------	----	----	-------------

איזמלים

אלסטיות יוצאת דופן ביחד עם קשיות גבוהה - מבטיח עמידות בעבודה קשה ועמידות בפני "פיספוסים" - פזה צדדית נוספת לעבודה קלה יותר במקומות צפופים

קשיות מעל הממוצע מאפשרת חדות לאורך זמן

מספר ייצור מוטבע מאפשר מעקב ייצור בכל שלבי הייצור עד לרמת חומר הגלם

טיפול טרמי מושלם כלי הקשה של PB מוקשים ומחוסמים לכל אורכם



קונוס בראש האיזמל - מונע את החלקת הפטיש בזמן ההקשה - מבנה הכלי מאפשר את השחתתו מחדש

פלדה מחוסמת שמן בדרגה גבוהה - מאפשר השחזה מחדש של קצוות האיזמל - השחזה מחדש מספר פעמים מתאפשרת בהשחזה קרה מתחת ל 200° צלזיוס כדי לשמור על הקשיות

כל האיזמלים של PB בעלי הגנה מיוחדת נגד קורוזיה

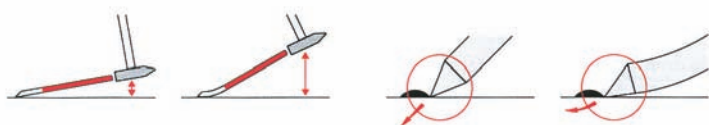

כיפוף האיזמל במודל 804 מאפשר אחיזה נוחה יותר

קצה האיזמל ישר בצד אחד מאפשר גישה נוחה יותר

ביט 1/4" טורקס



5	25	PB C6-400/5 T
6	25	PB C6-400/6 T
7	25	PB C6-400/7 T
8	25	PB C6-400/8 T
9	25	PB C6-400/9 T
10	25	PB C6-400/10 T
15	25	PB C6-400/15 T
20	25	PB C6-400/20 T
25	25	PB C6-400/25 T
27	25	PB C6-400/27 T
30	25	PB C6-400/30 T
40	35	PB C6-400/40 T

ארוך

7	95	PB C6 L-400/7 T
8	95	PB C6 L-400/8 T
9	95	PB C6 L-400/9 T
10	95	PB C6 L-400/10 T
15	95	PB C6 L-400/15 T
20	95	PB C6 L-400/20 T
25	95	PB C6 L-400/25 T
27	95	PB C6 L-400/27 T
30	95	PB C6 L-400/30 T
40	95	PB C6 L-400/40 T

ביט 1/4" טמפר



8	25	PB C6-400B/8 T
9	25	PB C6-400B/9 T
10	25	PB C6-400B/10 T
15	25	PB C6-400B/15 T
20	25	PB C6-400B/20 T
25	25	PB C6-400B/25 T
27	25	PB C6-400B/27 T
30	25	PB C6-400B/30 T
40	35	PB C6-400B/40 T

TORQSET 1/4" ביט



0	25	PB C6-187/0
1	25	PB C6-187/1
2	25	PB C6-187/2
3	25	PB C6-187/3
4	25	PB C6-187/4
5	25	PB C6-187/5
6	25	PB C6-187/6
8	25	PB C6-187/8
10	25	PB C6-187/10

ביט 1/4" פוזידרייב



0	25	PB C6-192/0 PZ
1	25	PB C6-192/1 PZ
2	25	PB C6-192/2 PZ
3	25	PB C6-192/3 PZ
4	33	PB C6-192/4 PZ

ארוך

0	95	PB C6 L-192/0 PZ
1	95	PB C6 L-192/1 PZ
2	95	PB C6 L-192/2 PZ
3	95	PB C6 L-192/3 PZ

ביט 1/4" אלן מ"מ



מ"מ



1.27	25	PB C6-210/1.27
1.5	25	PB C6-210/1.5
2	25	PB C6-210/2
2.5	25	PB C6-210/2.5
3	25	PB C6-210/3
4	25	PB C6-210/4
5	25	PB C6-210/5
6	25	PB C6-210/6
8	33	PB C6-210/8
10	33	PB C6-210/10



אינצ"י

1/16"	25	PB C6-213-1/16"
5/64"	25	PB C6-213-5/64"
3/32"	25	PB C6-213-3/32"
7/64"	25	PB C6-213-7/64"
1/8"	25	PB C6-213-1/8"
9/64"	25	PB C6-213-9/64"
5/32"	25	PB C6-213-5/32"
3/16"	25	PB C6-213-3/16"
7/32"	25	PB C6-213-7/32"
1/4"	25	PB C6-213-1/4"

ביט 1/4" אלן + חור



2.5	25	PB C6-210B/2.5
3	25	PB C6-210B/3
4	25	PB C6-210B/4
5	25	PB C6-210B/5
6	25	PB C6-210B/6

PB SWISS TOOLS

ביט 1/4" שטוח



0.5	3.5	25	PB C6-135/1
0.6	4	25	PB C6-135/2
0.8	5.5	25	PB C6-135/3
1	6.25	25	PB C6-135/4
1.2	8	25	PB C6-135/5
1.6	10	25	PB C6-135/6

בינוני

0.5	2.5	39	PB C6-100/1
0.6	4	39	PB C6-100/2
0.8	5.5	39	PB C6-100/3
1	6.25	39	PB C6-100/4
1.2	8	39	PB C6-100/5
1.6	10	39	PB C6-100/6

ארוך

0.4	2.5	95	PB C6 L-100/0-80
0.5	3.5	95	PB C6 L-100/1-80
0.6	4	95	PB C6 L-100/2-80
0.8	5.5	95	PB C6 L-100/3-80
1	6.25	95	PB C6 L-100/4-80

ביט 1/4" צלב



0	25	PB C6-190/0 PH
1	25	PB C6-190/1 PH
2	25	PB C6-190/2 PH
3	25	PB C6-190/3 PH
4	33	PB C6-190/4 PH

ארוך

0	95	PB C6 L-190/0 PH
1	95	PB C6 L-190/1 PH
2	95	PB C6 L-190/2 PH
3	95	PB C6 L-190/3 PH

ביט 1/4" מרובע



0	1.9	25	PB C6-185/0
1	2.3	25	PB C6-185/1
2	2.9	25	PB C6-185/2
3	3.4	25	PB C6-185/3



ביט 5/16" אלן



3	30	PB C8-210/3
4	30	PB C8-210/4
5	30	PB C8-210/5
6	30	PB C8-210/6
8	30	PB C8-210/8
10	30	PB C8-210/10

ביט 5/16" צלב



1	5	32	PB C8-190/1 PH
2	6	32	PB C8-190/2 PH
3	8	32	PB C8-190/3 PH

ביט 1/4" דו פיני

Q3A



4	3.3	39	PB C6-188/4
8	5.0	39	PB C6-188/8
10	6.2	39	PB C6-188/10
12	7.7	39	PB C6-188/12

ביט 5/16" פוזידרייב



1	5	32	PB C8-192/1 PH
2	6	32	PB C8-192/2 PH
3	8	32	PB C8-192/3 PH

TRIWING 1/4" ביט

Q3A



0	25	PB C6-189/0
1	25	PB C6-189/1
2	25	PB C6-189/2
3	25	PB C6-189/3
4	25	PB C6-189/4
5	25	PB C6-189/5



ביטים PB

דיוק גבוה ביותר
 - התאמה מלאה לראש הבורג
 - לא מחליק מראש הבורג בזמן העבודה
 - שרידות למשך זמן ארוך

100% תוצרת שוויץ
 בקרת איכות לכל פריט

ציפוי ננו
 - קוד צבע כפול לצורה ומידה
 - איתור מהיר בזמן עבודה
 - קוד צבע דומה בביטים ובמברגים
 - ציפוי מיוחד נגד קורוזיה

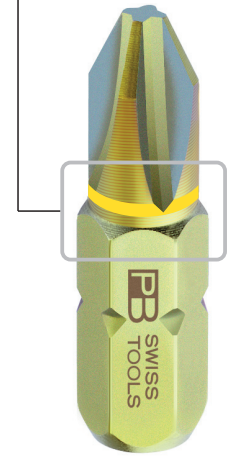
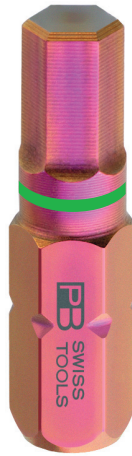

מגוון ביטים
 מכסה את כל צרכי העובד בצורה, בגודל ובאורך



ביט אוניברסלי
 - ביט קשיח מתאים לכל מטרה
 - קל לניהול מלאי
 - אלסטיות יוצאת דופן משולבת עם קשיות גבוהה

שימוש לאורך זמן
 ע"י טיפול טרמי
הברגה בחומר רך וקשה
 הביט עונה לכל דרישות המשתמש המקצועי



ביט 1/4" פוזיטיוו+שטוח יחד



1	0.7	4	50	PB E6-180/1	
2	1	6	50	PB E6-180/2	

ארוך

1	0.7	4	95	PB E6 L-180/1
2	1	6	95	PB E6 L-180/2

מחזיק מגנטי לביט 1/4"



14	63	PB 460
----	----	--------

מחזיק מגנטי לביט 1/4"



10	75	PB 450 M
----	----	----------

ביט 1/4" לבוקסה



1/4	8	50	PB 454
-----	---	----	--------

מברג מגנטי לביט 1/4"



6	100	205	PB 186 M
---	-----	-----	----------

מברג מגנטי קצר לביט 1/4"



10	30	135	PB 8451
----	----	-----	---------

ביט 1/4" אלן

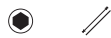

2.5	50	PB E6-210/2.5
3	50	PB E6-210/3
4	50	PB E6-210/4
5	50	PB E6-210/5
6	50	PB E6-210/6
8	50	PB E6-210/8
10	50	PB E6-210/10

ביט 1/4" טורקס

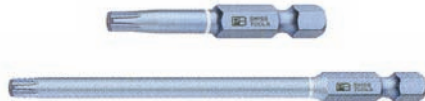

5	50	PB E6-400/5 T
6	50	PB E6-400/6 T
7	50	PB E6-400/7 T
8	50	PB E6-400/8 T
9	50	PB E6-400/9 T
10	50	PB E6-400/10 T
15	50	PB E6-400/15 T
20	50	PB E6-400/20 T
25	50	PB E6-400/25 T
27	50	PB E6-400/27 T
30	50	PB E6-400/30 T
40	50	PB E6-400/40 T

עצמ

ארוך

10	95	PB E6 L-400/10 T
15	95	PB E6 L-400/15 T
20	95	PB E6 L-400/20 T
25	95	PB E6 L-400/25 T
30	95	PB E6 L-400/30 T
40	95	PB E6 L-400/40 T

ביט 1/4" טורקס חדש TXP

עצמ



5	50	PB E6-401/5 TXP
6	50	PB E6-401/6 TXP
7	50	PB E6-401/7 TXP
8	50	PB E6-401/8 TXP
9	50	PB E6-401/9 TXP
10	50	PB E6-401/10 TXP
15	50	PB E6-401/15 TXP
20	50	PB E6-401/20 TXP
25	50	PB E6-401/25 TXP
27	50	PB E6-401/27 TXP
30	50	PB E6-401/30 TXP
40	50	PB E6-401/40 TXP

ביט 1/4" שטוח



0.5	3.5	50	PB-E6-100/1
0.6	4	50	PB-E6-100/2
0.8	5	50	PB-E6-100/3
1	6.25	50	PB-E6-100/4
1.2	8	50	PB-E6-100/5
1.6	10	50	PB-E6-100/6

ארוך

0.8	3	75	PB-E6-106/1
0.8	4	75	PB-E6-106/2
1	5.5	75	PB-E6-106/3

ביט 1/4" צלב



0	4	50	PB E6-190/0 PH
1	5	50	PB E6-190/1 PH
2	6	50	PB E6-190/2 PH
3	8	50	PB E6-190/3 PH

ארוך

1	5	95	PB E6 L-190/1 PH
2	6	95	PB E6 L-190/2 PH
3	8	95	PB E6 L-190/3 PH

ביט 1/4" פוזיטיוו



0	4	50	PB E6-192/0 PZ
1	5	50	PB E6-192/1 PZ
2	6	50	PB E6-192/2 PZ
3	8	50	PB E6-192/3 PZ

ארוך

1	5	95	PB E6 L-192/1 PZ
2	6	95	PB E6 L-192/2 PZ
3	8	95	PB E6 L-192/3 PZ



ידיית רצ'ט + 20 ביטים 1/4"



83 133 PB 255 MR SET



30 158 PB 8510 R-30 SET



100 228 PB 8510 R-100 SET



סטים ביט 1/4"



מחזיק + 10 ביטים



1-3	3-6	15-25	PB C6-985
2-5	1-3	1-3	PB C6-986
2-5	1,2	1-3	PB C6-989



מחזיק + 30 ביטים



2-5	1-3	1,2	2.5-6	9-40	PB C6-990
-----	-----	-----	-------	------	-----------



למברגה מחזיק + 10 ביטים



1-3	3-6	15-25	PB E6-985
2-5	1-3	1-3	PB E6-986
2-4	1,2	1,2	PB E6-989



למברגה מחזיק + 30 ביטים



2-5	1-3	1-3	2.5-6	9-40	PB E6-990
-----	-----	-----	-------	------	-----------

מברג מגנטי לביטים + 8 ביטים



2-4 1,2 10-20 PB 6460

ידיית רצ'ט לביט 1/4"



30 158 PB 8510 R-30

ארוך

100 228 PB 8510 R-100

ידיית רצ'ט T לביט 1/4"

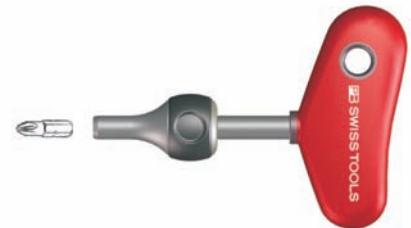

83 133 PB 255 MR-80

מברג מגנטי T לביט 1/4"



10 70 250 PB 455 M

PB SWISS TOOLS

רינג פתוח ארוך



מידה		
3/8"	10 מ"מ	RO-AAAL
7/16"	11	
	12	
1/2"	13	
9/16"	14	
	15	
5/8"	16	
11/16"	17	
	18	
3/4"	19	

רינג פתוח חכם



מפתח אחד לכולם



מידה		
E8	1/4" מ"מ 6	HO-HCW-1006U
	9/32	7 HO-HCW-1007U
E10	5/16	8 HO-HCW-1008U
E11	11/32	9 HO-HCW-1009U
E12	3/8"	10 HO-HCW-1010U
E14	7/16"	11 HO-HCW-1011U
E14	15/32	12 HO-HCW-1012U
E16	1/2"	13 HO-HCW-1013U
E18	9/16"	14 HO-HCW-1014U
E18	19/32	15 HO-HCW-1015U
E20	5/8"	16 HO-HCW-1016U
E20	21/32	17 HO-HCW-1017U
E22	11/16"	18 HO-HCW-1018U
E24	3/4"	19 HO-HCW-1019U

רינג טורקס נקבה



מידה		
E6 x E8		FR-756
E7 x E11		
E10 x E12		
E14 x E18		
E16 x E22		
E20 x E24		

מתקפל פתוח



CHROM-VANADIUM

רינג ישר



מידה במ"מ	
6 x 7	WG-210
8 x 9	
10 x 11	
12 x 13	
14 x 15	
16 x 17	
18 x 19	
20 x 22	
21 x 23	

רינג פתוח רגיל



מידה	
1/4"	6 מ"מ RO-AAAB
	7
5/16"	8
11/32"	9
3/8"	10
7/16"	11
	12
1/2"	13
9/16"	14
	15
5/8"	16
	17
11/16"	18
3/4"	19
	20
13/16"	21
7/8"	22
	23
15/16"	24
1"	25
	26
1.1/16"	27
	28
1. 1/8"	29
	30
1. 1/4"	32
	36
	38
	41
	42
	46
	50
	55
	60
סט 7-19 מ"מ 11 יח'	
סט 6-32 מ"מ 26 יח'	
סט 1/4"-1.1/4" 16 יח'	

מפתח בוקסה משולש

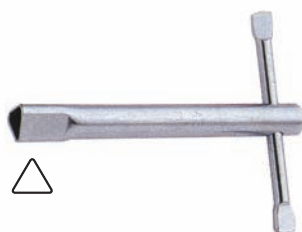

פתוח



מידה	
3.2 x 3.2	WG-610
3.5 x 3.5	
4 x 4	
4.5 x 4.5	
5 x 5	
5.5 x 5.5	
1/4" x 5/16"	6 x 7 WG-P
	8 x 9
3/8" x 7/16"	10 x 11
1/2" x 9/16"	12 x 13
	14 x 15
5/8" x 11/16"	16 x 17
11/16" x 3/4"	18 x 19
13/16" x 7/8"	20 x 22
	21 x 23
15/16" x 1"	24 x 27
1.1/16" x 1.1/4"	30 x 32
	32 x 36
	36 x 41
סט 8-19 מ"מ 6 יחידות	
סט 6-32 מ"מ 12 יחידות	

פתוח צד אחד



מידה	
6 עד 135 מ"מ	WG-894

רינג



מידה	
1/4" x 5/16"	6 x 7 מ"מ RO-AAAH
	8 x 9
3/8" x 7/16"	10 x 11
1/2" x 9/16"	12 x 13
	14 x 15
5/8" x 11/16"	16 x 17
11/16" x 3/4"	18 x 19
13/16" x 7/8"	20 x 22
	21 x 23
15/16" x 1"	24 x 27
1.1/16" x 1.1/4"	30 x 32
סט 8-19 מ"מ 6 יחידות	
סט 6-32 מ"מ 12 יחידות	
ניתן לקבל עד 60 מ"מ / 2"	

רינג פתוח קצר



מידה	
5/16" - 3/4"	7 - 19 RO-AAAF
סט 10-19 מ"מ 10 יחידות	
סט 3/8" - 3/4" 7 יחידות	



רינג רצ'ט פתוח רציף



מידה

5/16"	8 מ"מ	RO-ABAA
11/32"	9	
3/8"	10	
	11	
7/16"	12	
1/2"	13	
9/16"	14	
	15	
5/8"	16	
11/16"	17	
	18	
3/4"	19	

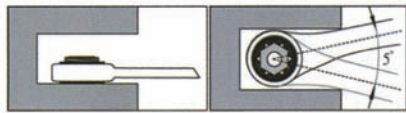

רינג רצ'ט פרקי



מידה

5/16"	8 מ"מ	LO-085-FG
	9	
3/8"	10	
	11	
7/16"	12	
1/2"	13	
9/16"	14	
	15	
5/8"	16	
11/16"	17	
	18	
3/4"	19	

רינג רצ'ט נפתח לצינור שמן וגז



מידה

10, 11, 13, 17, 19, 22 מ"מ	LO-006-8096
----------------------------	-------------

פתוח דפיקה



רינג רצ'ט



מידה

5.5x7 מ"מ	RO-AEAJ
1/4" x 5/16"	6x8
3/8" x 7/16"	8x9
	10x11
	11x13
1/2" x 9/16"	12x14
5/8" x 11/16"	15x17
3/4" x 7/8"	16x18
7/8" x 13/16"	17x19
	19x21

רינג רצ'ט טורקס נקבה



מידה

E6 x E7	RO-AEAK
E8 x E10	
E11 x E12	
E14 x E16	
E18 x E20	
E22 x E24	

רינג רצ'ט כפוף



מידה

1/4" x 5/16"	6x7 מ"מ	RO-AEAF
3/8" x 7/16"	8x9	
	10x11	
	12x13	
1/2" x 9/16"	14x15	
5/8" x 11/16"	16x18	
3/4" x 7/8"	17x19	

רינג רצ'ט צד אחד



רינג רצ'ט מרובע



רינג רצ'ט דו כיווני



רינג חתוך



מידה

6 x 7 מ"מ	WI-BPNA
6 x 8	
3/8" x 7/16"	8 x 9
1/2" x 9/16"	8 x 10
	10 x 11
5/8" x 11/16"	10 x 12
	11 x 13
	12 x 13
	12 x 14
	13 x 14
	14 x 17
	16 x 17
	17 x 19
	18 x 19
	19 x 22
	20 x 22
	21 x 23
	22 x 24
	24 x 27
	25 x 28
	30 x 32
	32 x 36
	36 x 41

רינג בננה



מידה

7/16" x 1/2"	12 x 13 מ"מ	WG-675
1/2" x 9/16"	13 x 15	
9/16" x 5/8"	14 x 17	
3/4" x 7/8"	19 x 22	

פייפ עם חור לבורג גבוה



מידה

6 - 32 מ"מ	RO-AEAE
------------	---------

רינג דפיקה



סט מספרי הטבעה



MASLAR GERMANY

מידה במ"מ

מידה במ"מ	WI-NUMBER
1	
3	
4	
5	
6	
8	
10	

סט הטבעה ABC



MASLAR GERMANY

מידה במ"מ

מידה במ"מ	WI-LETTER
1	
3	
4	
5	
6	
8	

סט מספרים + אותיות הטבעה + ידית



MASLAR GERMANY

מידה במ"מ

6	PF-6100
---	---------

מפתח פין עגול קבוע



מידה במ"מ

16 - 20	WG-681-16-20
25 - 28	WG-681-25-28
30 - 32	WG-681-30-32
34 - 36	WG-681-34-36
40 - 45	WG-681-40-42
45 - 50	WG-681-45-50
52 - 55	WG-681-52-55
58 - 62	WG-681-58-62
68 - 75	WG-681-68-75
80 - 90	WG-681-80-90
95 - 100	WG-681-95-100
110 - 115	WG-681-110-115
120 - 130	WG-681-120-130
135 - 145	WG-681-135-145
155 - 165	WG-681-155-165
180 - 195	WG-681-180-195
205 - 220	WG-681-205-220

מפתח שן מתכוון



מידה במ"מ

15 - 35	MX-HW-171
35 - 50	MX-HW-172
50 - 80	MX-HW-173
80 - 120	MX-HW-174
120 - 180	MX-HW-175

מפתח פין עגול מתכוון



מידה במ"מ

15 - 35	MX-HW-181
35 - 50	MX-HW-182
50 - 80	MX-HW-183
80 - 120	MX-HW-184
120 - 180	MX-HW-185

מפתח 2 פינים



מידה במ"מ

2	WG-510-2
3	WG-510-3
4	WG-510-4
5	WG-510-5
6	WG-510-6
8	WG-510-8

בוקסה צינור



מידה במ"מ

6 x 7	WG-450
8 x 9	
10 x 11	
12 x 13	
14 x 15	
16 x 17	
18 x 19	
20 x 22	
21 x 23	

מתקפל



מידה במ"מ

6 x 7	PF-7000
8 x 9	
10 x 11	
12 x 13	
14 x 15	
16 x 17	
18 x 19	

סט 6-19 מ"מ 7 יחידות

מתקפל טורקס נקבה



מידה

E8 x E10	RO-AEAC
E11 x E12	
E14 x E16	

מפתח שן קבוע



מידה במ"מ

16 - 20	WG-680-16-20
25 - 28	WG-680-25-28
30 - 32	WG-680-30-32
34 - 36	WG-680-34-36
40 - 42	WG-680-40-42
45 - 50	MX-HW-251
52 - 55	MX-HW-252
58 - 62	MX-HW-253
68 - 75	MX-HW-254
80 - 90	MX-HW-255
95 - 100	MX-HW-256
110 - 115	WG-680-110-115
120 - 130	WG-680-120-130
135 - 145	WG-680-135-145
155 - 165	WG-680-155-165
180 - 195	WG-680-180-195
205 - 220	WG-680-205-220



1/4



רגילה

FR-524
3/16" - 9/16"
מ"מ 4 - 14



עמוקה

FR-5255
3/16" - 9/16"
מ"מ 4 - 14



אלן

FR-324
5/32" - 9/16"
מ"מ 1.27 - 14



טורקס

FR-3263
TX8 - TX40



טמפר

FR-3273
T8 - T40

מק"ט
מידה

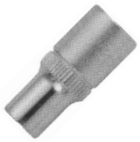

**טורקס
נקבה**

FR-526
E4 - E16



עמוקה

FR-52650
E4 - E10



פוזידרייב

FR-3223
מס' 0 - 4



פיליפס

FR-3213
מס' 0 - 4



שטוח

FR-3233
מ"מ 3 - 8

מק"ט
מידה

CHROM-VANADIUM כף הזקסות

3/8



רגילה

FR-535
1/4" - 13/16"
מ"מ 6 - 22



עמוקה

FR-5356
1/4" - 13/16"
מ"מ 6 - 22



לפלג
רגילה, מגנטית

FR-8073
5/8" - 13/16"
מ"מ 14



טורקס

FR-3365
TX8 - TX60



טמפר קצר

FR-3375
T8 - T60

מק"ט
מידה



פיליפס

FR-331050
מס' 1 - 4



שטוח

FR-33350
מ"מ 4-10



ארון אלן קצר

FR-3340
5/32" - 1/2" מ"מ 3-12

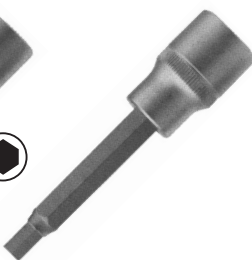

ארון אלן קצר

FR-3340
5/32" - 3/8" מ"מ 4-12

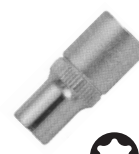

קצר

FR-536
E4 - E20

טורקס נקבה



ארון

FR-53655
E4 - E16

מק"ט
מידה

CHROM-VANADIUM כף הזקסות



1/2



קצר ^{6/12}
פינות

FR-544

5/16" - 1.1/4"

8 - 32 מ"מ

ארוך

FR-54577

5/16" - 1"

8 - 32 מ"מ

לפלג
רגילה, מגנטית

FR-8074

5/8" - 13/16"

18 מ"מ



קצר

FR-344055

3/16" - 3/4"

4 - 19 מ"מ

אלן
ארוך

FR-3441

5 - 17 מ"מ

עד אורך 350 מ"מ

כדורי ארוך

FR-345100

5 - 10 מ"מ

מק"ט

מידה

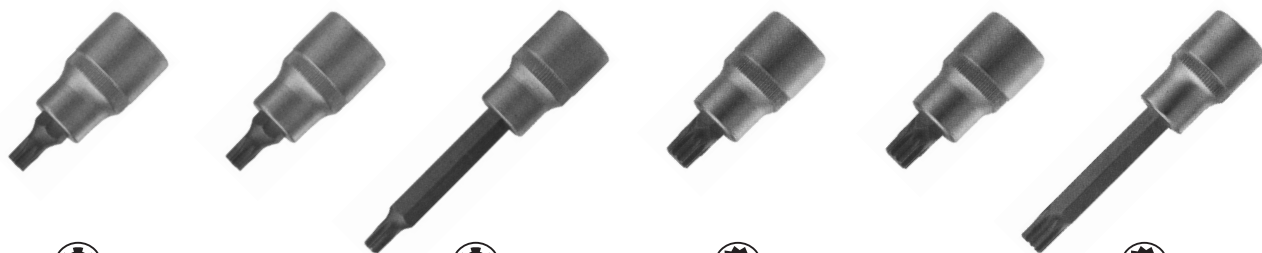

עם חור

HD-4782

M6 - M12

ריבה
קצר

HD-4782

M5 - M16

ארוך

HD-4784

M6 - M16

עם חור

FR-348055

M14 - M16

אופל/כוכב
קצר

FR-348055

M5 - M16

ארוך

FR-3481

M5 - M16

מק"ט

מידה

עד אורך 350 מ"מ

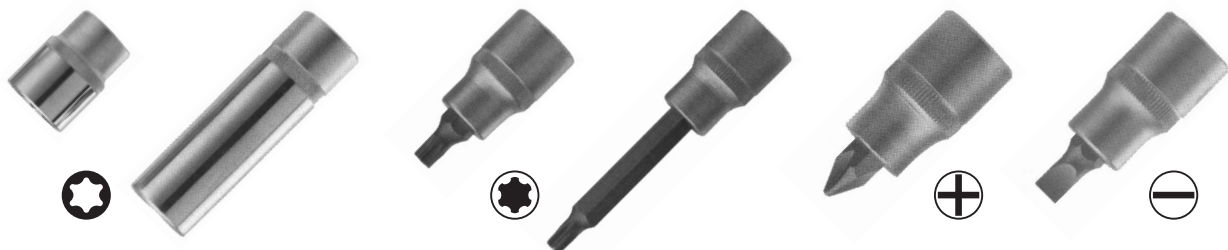

טורקס נקבה
קצר

FR-546

E8 - E24

ארוך

FR-5467

E10 - E24

טורקס
קצר

FR-346055

TX20 - TX70

ארוך

FR-346100

TX20 - TX100

עד אורך 350 מ"מ

פיליפס

FR-34155

מספר 2 - 4

שטוח

FR-34355

8 - 16 מ"מ

מק"ט

מידה



בוקסות מיוחדות
לפי דרישה



1"

רגילה

FR-588

27 - 80 מ"מ

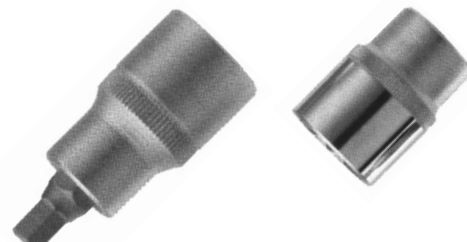

3/4

אלן

WL-1515

14 - 27 מ"מ

רגילה

FR-565

19 - 50 מ"מ 7/8" - 1.7/8"

מק"ט

מידה

CHROM-VANADIUM כח הזקום



שורץ - כלי עבודה

www.schwarztools.com

ידית T
CHROM-VANADIUM

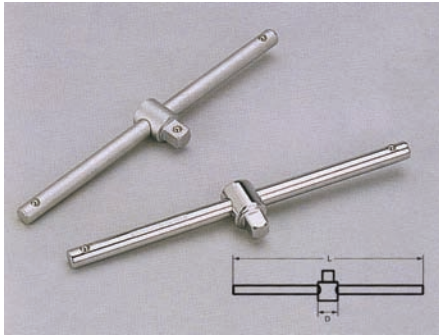

מ"מ	מידה		
110	x	1/4"	FR-803
160	x	3/8"	
250	x	1/2"	
300	x	1/2"	
500	x	3/4"	
800	x	1"	

ידית עם כפתור שיחרור

200	x	3/8"	HO-ST-E3200
250	x	1/2"	HO-ST-E4250

פרק אוניברסלי
CHROM-VANADIUM



מידה

1/4", 3/8", 1/2", 3/4", 1"	FR-805
----------------------------	--------

פרק אוניברסלי מגנטי

1/4", 3/8", 1/2"	RO-CAMA
------------------	---------

רצ'ט T
CHROM-VANADIUM



מידה

1/4"	FR-802220
------	-----------

רצ'ט פרקי קצר
CHROM-VANADIUM

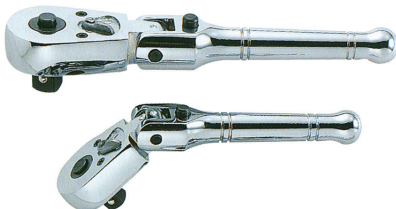

מ"מ מידה

130	x	1/4"	RO-CHK1
160	x	3/8"	
190	x	1/2"	

מאריך כדורי
CHROM-VANADIUM



מ"מ מידה

50	x	1/4"	PF-118
100	x	1/4"	
150	x	1/4"	
250	x	1/4"	

30	x	3/8"	PF-260
75	x	3/8"	
125	x	3/8"	
150	x	3/8"	
250	x	3/8"	
330	x	3/8"	

50	x	1/2"	PF-342
125	x	1/2"	
250	x	1/2"	
375	x	1/2"	
500	x	1/2"	

מאריך קפיצי
CHROM-VANADIUM



מ"מ מידה

150	x	1/4"	LO-FLX
200	x	3/8"	
200	x	1/2"	

מברג לבוקסה
CHROM-VANADIUM



מידה

1/4"	FR-8143
------	---------

ידית ברך
CHROM-VANADIUM



מ"מ מידה

140	x	1/4"	FR-801
210	x	3/8"	
250	x	1/2"	
375	x	1/2"	
425	x	1/2"	
600	x	1/2"	
475	x	3/4"	
800	x	1"	

סורף = איכות

מעבר לבוקסות
CHROM-VANADIUM



לבוקסה

ידית

3/8"	x	1/4"	FR-809
1/4"	x	3/8"	
1/2"	x	3/8"	
3/8"	x	1/2"	
3/4"	x	1/2"	
1/2"	x	3/4"	
1"	x	3/4"	
3/4"	x	1"	

מעבר מגנטי

1/4"	x	1/2"	RO-CAKA-14
1/4"	x	3/8"	RO-CAKA-14-38
3/8"	x	1/2"	RO-CAKA-38-12

מאריך לבוקסה
CHROM-VANADIUM



מ"מ מידה

50	x	1/4"	FR-804
100	x	1/4"	
150	x	1/4"	

45	x	3/8"	
75	x	3/8"	
150	x	3/8"	
230	x	3/8"	
250	x	3/8"	
300	x	3/8"	

50	x	1/2"	
75	x	1/2"	
125	x	1/2"	
250	x	1/2"	

100	x	3/4"	
125	x	3/4"	
200	x	3/4"	
400	x	3/4"	

200	x	1"	
400	x	1"	

מאריך מגנטי

3/8"	x	40	RO-CAFA-3/8
1/2"	x	50	RO-CAFA-1/2

ידית + מאריך
CHROM-VANADIUM



מידה

1/2"	+	3/8"	RO-CTGA
------	---	------	---------

סט בוקסות 1/4" אינצ'י + מ"מ
CHROM-VANADIUM



מידה

E4-E18 1/8"-9/16" מ"מ 3.2-14 יח'32 HO-112020HF

סט בוקסות 1/4"
CHROM-VANADIUM



כמות

יח' 52 HO-112052R

סט בוקסות 1/4" + 3/8"
CHROM-VANADIUM



כמות

יח' 42 HO-132042B

פס פלסטי לבוקסות
CHROM-VANADIUM
15 תפסים



מידה

1/4"	FO-MSF1
3/8"	FO-MSF2
1/2"	FO-MSF3

תפס גמיש
CHROM-VANADIUM



מידה

מ"מ 230	PF-G153/230
500	PF-G153/500

בוקסה מגנט
CHROM-VANADIUM



מידה

1/4"	FR-81225
------	----------

סט בוקסות 1/4"
CHROM-VANADIUM



כמות

יח' 32 HO-B1120320

רצ'ט
CHROM-VANADIUM



מידה

מיני 1/4"	AR-M5010
מיני 3/8"	AR-M5009
3/8"	AR-M5008

רצ'ט

CHROM-VANADIUM



מידה

1/4"	FR-80222
3/8"	FR-80232
1/2"	FR-80242
ארון 1/2"	HO-RH-A84436L
3/4"	FR-80262
1"	FR-80282

רצ'ט מרובע עובר (אינבוס)
CHROM-VANADIUM



מידה

1/2"	FR-802412
אינבוס	FR-802412D

סט מעברים מבוקסה לרצ'ט
CHROM-VANADIUM



מידה

1/4", 3/8", 1/2"	RI-36SCS06
------------------	------------

מסילת מתכת לבוקסות

CHROM-VANADIUM
15 תפסים



מידה

1/4"	FO-1134
3/8"	FO-1133
1/2"	FO-1132



ידית ד לפלג
CHROM-VANADIUM

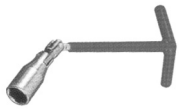

מידה

5/8"	FO-9120011
13/16"	FO-9120021
13/16" + 5/8"	FO-9121010

ידית ד ובוקסה פרקית לפלג
CHROM-VANADIUM



מידה

5/8"	RO-CTFB-5/8
13/16"	RO-CTFB-13/16

ידית ד ומארין כדורי
2 + בוקסות מגנטיות לפלג
CHROM-VANADIUM



מידה

5/8", 13/16"	HO-30003TSP
ידית בלבד 300 x 3/8" מ"מ	RO-CTEF-3/8

ידית ד ארוכה ובוקסה לפלג
CHROM-VANADIUM

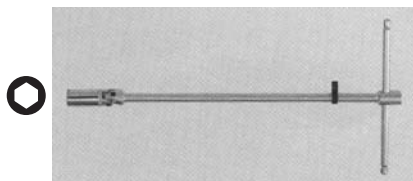

מידה

5/8"	x	300	FR-807330016U
13/16"	x	300	FR-807330020.6U
5/8"	x	500	FR-807335016U
13/16"	x	500	FR-807335020.6U

צלב גדול למשאית
CHROM-VANADIUM



מידה

19 x 22 x 24 x 27	WG-476-1
24 x 27 x 30 x 32	WG-476-2
24 x 27 x 32 x 38	WG-476-3

סט בוקסות 1/2" אורכים שונים
CHROM-VANADIUM



כמות סוג

26 יח'	כוכב אופל	AR-H6HSB426M
30 יח'	אלן	AR-H6HSB430H
32 יח'	ריבה	AR-H6HSB432R
32 יח'	טורקס	AR-H6HSB432T

סט בוקסות 1/2" טורקס
CHROM-VANADIUM



מידה כמות

TX10 - TX40	E4 - E20	29 יח'	PF-02903SI
-------------	----------	--------	------------

סט בוקסות בתפס
CHROM-VANADIUM



1/2"	3/8"	1/4"	סוג בוקסה
x	x	x	אלן מ"מ קצר
x	x	x	אלן מ"מ ארוך
x	x	x	אלן אינצ'י קצר
x	x	x	אלן אינצ'י ארוך
x	-	x	אלן כדורי מ"מ
x	-	x	אלן כדורי אינצ'י
x	x	x	טורקס קצר
x	x	x	טורקס ארוך
x	x	x	טמפר קצר
x	x	x	טמפר ארוך
x	x	x	כוכב אופל קצר
x	x	x	כוכב אופל ארוך
x	x	x	ריבה קצר
x	x	x	ריבה ארוך
x	x	x	טורקס נקבה
x	x	x	טורקס נקבה עמוק

סט בוקסות 3/8"
CHROM-VANADIUM



כמות

21 יח'	HO-130021B
--------	------------

סט בוקסות 1/2"
CHROM-VANADIUM



כמות

25 יח'	HO-400025B
--------	------------

סט בוקסות 1/2" טורקס
CHROM-VANADIUM



מידה כמות

TX20 - TX50	8 יח'	FR-3460P
-------------	-------	----------





אופל כוכב	טורקס נקבה	בוקסה טורקס	בוקסה אלן	עמוקה	רגילה	Ø			
			מ"מ	מ"מ	מ"מ				
	E4 - E12	T5 - T30	1/4" - 9/16"	6 - 14	3/16" - 9/16"	4 - 14	3/16" - 9/16"	4 - 14	1/4"
	E5 - E16	T10 - T55	1/4" - 1"	6 - 24	5/16" - 15/16"	7 - 24	1/4" - 15/16"	6 - 24	3/8"
M5 - M12	E10 - E24	T20 - T100	3/8" - 1"	10 - 24	5/16" - 1.1/2"	8 - 38	5/16" - 1.1/2"	8 - 41	1/2"
			3/8" - 1.5/16"	10 - 33	9/16" - 2.1/2"	13 - 65	1/2" - 2.1/2"	13 - 67	3/4"
			1" - 2"	27 - 55	3/4" - 4.1/2"	17 - 100	3/4" - 4.1/2"	17 - 110	1"
					13/16" - 4.3/4"	30 - 120	1.1/4" - 4.3/4"	32 - 125	1.1/2"
							2" - 5"	50 - 125	2.1/2"



מעבר מוריד דרייב	מארין קבוע עם בוקסה	ידית T	מעבר להנעה ריבועית אחרת	פרק אוניברסלי	מארין	Ø
					מ"מ	
			X	X	50 - 150	1/4"
		X	X	X	75 - 250	3/8"
		X	X	X	75 - 900	1/2"
		X	X	X	75 - 400	3/4"
		X	X	X	100 - 400	1"
			X	X	150 - 500	1.1/2"









בוקסה אויר חיבור מהיר לביט
1/2" , 3/8" , 1/4"











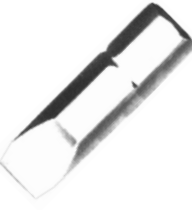

בוקסה אויר עם פינות 12

בוקסה אויר עם מגנט

CHROM-VANADIUM כח הזקוקים

						
מחזיק לביט	בריסטול	בוקסה	אלן	פיליפס	שטוח	ביט מיני
MZ-020248	MZ-12007.	MZ-12005.	MZ-12008.	MZ-12006.	MZ-12006.	מק"ט
3/32"	0.033" - 0.06"	5/64" - 5/32"	1/20" - 5/64"	1 - 000 מס.	מ"מ 1.4 - 2.5	מידה

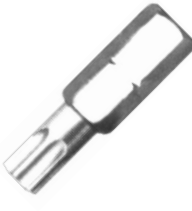
					
אלן כדורי	אלן	פוזידרייב	פיליפס	שטוח	
HD-1235	FR-124	HD-126	FR-1213	FR-1233	מק"ט
מ"מ 2.5 - 6	1/16" - 3/8" מ"מ 1.5 - 10	מס. 0 - 4	מס. 0 - 4	מ"מ 3 - 8	מידה

					
ביט לבוקסה	טמפר 5 צלעות	טמפר	טורקס	אלן עם חור	
BH-25AD41	HD-1291	FR-1272	FR-1263	HD-123	מק"ט
1/4"	ST10 - ST40	T6 - T40	TX1 - TX55	מ"מ 2 - 10	מידה

					
אלן אופל	ריבה	שני פינים	TORQSET	TRIWING	
HD-1295	HD-1294	HD-1299	HD-1297	HD-1296	מק"ט
M4 - M8	M5 - M10	מס. 6 - 10	מס. 4 - 10	מס. 00 - 5	מידה

CHROM-VANADIUM כח הכימיה





ביט כפול טורקס ארוך HD-2168	ביט כפול צלב ארוך HD-2162-0102	ביט כפול אלן/ אלן כדורי ארוך HD-2166	ביט כפול שטוח ארוך HD-2160	סט מברגים ארוכים לביטים KA-5225-K3	מק"ט
TX7 - TX40 מ"מ 175	1 + 2.00 מ"מ 175	2 - 6 מ"מ 175	3 - 6 מ"מ 175	3 מברגים 600 מ"מ ביטים +	מידה



אלן כדורי ארוך MZ-2H..	אלן כדורי MZ-1200	פוזידרייב ארוך HD-1438	פיליפס קצר/ארוך LU-PH	שטוח LU-SM	מק"ט
1.5 - 8 מ"מ 100 1/20" - 5/16"	5/64" - 1/2" מ"מ 75	0 - 3.00 מ"מ 100	0 - 3.00 מ"מ 50 0 - 3.00 מ"מ 100	3.5 - 6 מ"מ 50	מידה

ביט לבוקסה מגנטית HD-187	טורקס ארוך LU-TX	אלן ארוך מאד HD-2182	אלן ארוך LU-HM	אלן MZ-120	מק"ט
4 - 17 מ"מ 1/4" - 7/16"	TX10 - TX40 מ"מ 100	2 - 8 מ"מ 225 1/8" - 9/64"	3 - 8 מ"מ 100	2 - 8 מ"מ 50 3/32" - 1/2"	מידה

סט + מחזיק HD-165-0007	ביט לבוקסה BH-50AD	מחזיק מגנטי לביט LU-HOD10S	מק"ט
7 ביטים + מחזיק בקופסה	1/2", 3/8", 1/4"	100, 75, 60 מ"מ	מידה

CHROM-VANADIUM כח הציטים

5/16



טורקס

FR-1563

TX10 - TX60



אלן

FR-1543

3 - 14 מ"מ
1/8" - 9/16"



פיליפס ארוך

LU-S5PH

100 מ"מ מס. 2 - 4



פיליפס

FR-1513

מס. 1 - 4

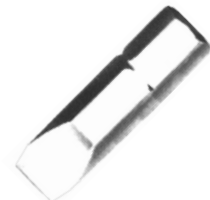

שטוח

FR-1533

5.5 - 12 מ"מ

מק"ט
מידה



כפול טורקס

LU-S5TX

TX10xTX15, TX20xTX25
TX30xTX40



כפול פיליפס

LU-S5PH

מס. 1 X 2

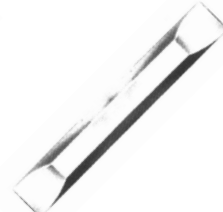

כפול שטוח

LU-S5SL

מ"מ 8 X 4



טמפר

FR-1573

T10 - T60

מק"ט
מידה



טמפר רגיל/ארוך

FR-1777/1773

T10 - T60 מ"מ 25
T10 - T60 מ"מ 75



טורקס רגיל/ארוך

FR-1763/1767

TX20 - TX60 מ"מ 25
TX20 - TX60 מ"מ 75

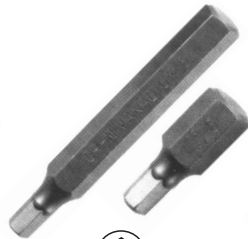

אלן עם חור

HD-2723 / 2721

מ"מ 4 - 12 מ"מ 25
מ"מ 4 - 12 מ"מ 75



אלן ארוך

FR-17475

מ"מ 4 - 14 מ"מ 75
1/8" - 9/16"



אלן

FR-1743

מ"מ 4 - 14
1/16" - 9/16"

10
מ"מ

מק"ט
מידה

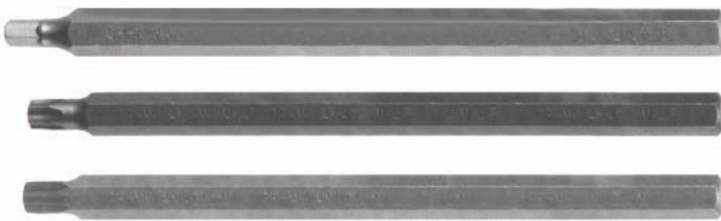

אופל ארוך מאד

RI-15SP10

M8 - M12 מ"מ 350

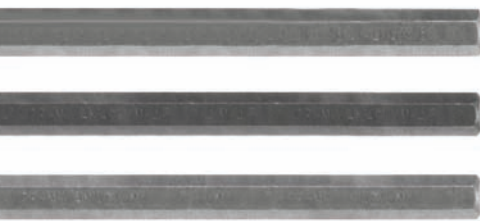

טורקס ארוך מאד

RI-15BT10

TX25 - TX40 מ"מ 350

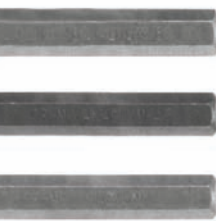

אלן ארוך מאד

RI-15BH10

מ"מ 6 - 12 מ"מ 350



ריבה רגיל/ארוך

HD-286 / 284

M4 - M13 מ"מ 25
M4 - M13 מ"מ 75



אופל

FR-17875 / 1783

M5 - M12 מ"מ 25
M5 - M12 מ"מ 75

מק"ט
מידה

CHROM-VANADIUM כל הכיטים



**סט 40 ביט
10 מ"מ שחור
2 + בוקסות
CHROM-VANADIUM**



מידה



LU-8600

**מתחלף קטן כפול
CHROM-VANADIUM**



מידה

1. מס. 6 מ"מ 1 PF-82-IN-1 MINI

**מתחלף כפול מחוסם
CHROM-VANADIUM**



מידה

2. מס. 8 מ"מ 1 PF-82-IN-1

**מברג עם 2 ביטים כפולים
CHROM-VANADIUM**



מידה

1, 2. מס. 6, 8 מ"מ 1 PF-86-IN-1
TX20, TX25, TX30, TX40 1 PF-86-IN-1-TORX

**מברג מתחלף קנה כפול
CHROM-VANADIUM**



מידה

175 מ"מ AR-2360

**רצ'ט לביטים
CHROM-VANADIUM**



מידה

2 מצבים LU-LT00201

**סט 100 ביט 1/4"
בקופסת פלסטיק
CHROM-VANADIUM**



מידה

1 PF-30535

**סט 18 ביט 1/4"
+ ידית מברג + מאריך, רצ'ט
CHROM-VANADIUM**



מידה

1 PF-4320



ניתן להזמין ביטים בכל הצורות ובכל המידות: שטוח, פיליפס, אלן (מ"מ/אינצ'י), בריסטול וטורקס 4/1"

**בוקסה לביט
CHROM-VANADIUM**



מידה

1/4", 3/8", 1/2" FR-810

**מברג לביט
CHROM-VANADIUM**



מידה

230 מ"מ HD-1530

**מברג T לביט
CHROM-VANADIUM**



מידה

180 מ"מ HD-153-180

**מברג גמיש לביט
CHROM-VANADIUM**



מידה

230 מ"מ HD-1572

**מברג רצ'ט לביט
CHROM-VANADIUM**



מידה

200 מ"מ HD-1552

**ידית T מתכת לביט 1/4"
CHROM-VANADIUM**



מידה

175 מ"מ LO-766-CR418
380 מ"מ LO-766-CR419



מברג T בוקסה
CHROM-VANADIUM



מידה

HD-400 125-350 מ"מ 5.5 - 17 מ"מ
230 מ"מ 1/4" - 9/16"

מברג T בוקסה עמוק
CHROM-VANADIUM



מידה

HD-410 230 מ"מ 6 - 14 מ"מ

מברג בוקסה גמיש
CHROM-VANADIUM



מידה

HD-420 230-320 מ"מ 6 - 10 מ"מ, 1/4"

מברג T טורקס פנימי
CHROM-VANADIUM



מידה

HD-690-E 230 מ"מ E6 - E16

מדיד טורקס
CHROM-VANADIUM



מידה

FR-5201 זכר TX5 - TX80 נקבה E1 - E32

מברג T אלן
CHROM-VANADIUM



מידה

HD-500 100-200 מ"מ 2 - 12 מ"מ
5/64" - 3/8"

מברג T אלן כדורי
CHROM-VANADIUM

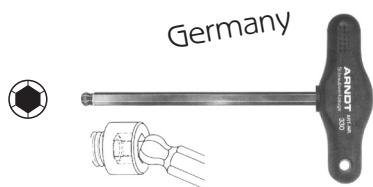

מידה

HD-330 100-190 מ"מ 3 - 10 מ"מ

מברג L אלן + כדורי
CHROM-VANADIUM



מידה

HD-305 90-175 מ"מ 2.5-10 מ"מ

מברג T טורקס
CHROM-VANADIUM



מידה

HD-660 80-110 מ"מ TX6 - TX50

מברג L טורקס
CHROM-VANADIUM



מידה

HD-605 90-175 מ"מ TX6 - TX50

מברג שטן + 3 ביט כפול
CHROM-VANADIUM



מידה

RF-10701006 1.5-3.5 מ"מ 0, 1, 1.5 מ"מ
RF-10704006 TX5 - TX10

סט 40 חלקים מברג + מאריך גמיש + ביטים + בוקסות
CHROM-VANADIUM



מידה

RF-10202040 1.5-4 מ"מ 000-1 מ"מ
TX4 - TX20 0.7-4 מ"מ
0-1 מ"מ בוקסה 3-7 מ"מ

סט 6 מברגים קנים כפולים
CHROM-VANADIUM



מידה

RF-10302012 6, 8 מ"מ 1, 2 מ"מ
TX5 - TX10

קטר מצח שטוח לאלקטרוניקה

CHROM-VANADIUM



מידה

112 מ"מ PF-651

פלייר שפיץ לאלקטרוניקה

CHROM-VANADIUM



מידה

125 מ"מ PF-634
כפוף 125 מ"מ PF-633

פלייר שפיץ לאלקטרוניקה

BAHCO

CHROM-VANADIUM



מידה

135 מ"מ חלק/מחורץ BA-4830

פלייר שפיץ כפוף לאלקטרוניקה

BAHCO

CHROM-VANADIUM



מידה

130 מ"מ BA-4831

פלייר שפיץ מעוגל לאלקטרוניקה

BAHCO

CHROM-VANADIUM



מידה

135 מ"מ BA-4530

מפתח טורקס כדורי

CHROM-VANADIUM



מידה

TX9 - TX40 HD-620

מפתח טמפר

CHROM-VANADIUM

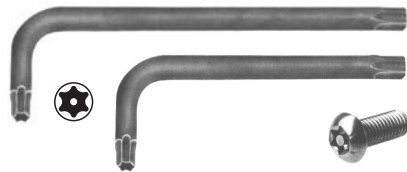

מידה

T5 - T100 קצר HD-601
T10 - T50 ארוך HD-6065

מפתח ריבה

CHROM-VANADIUM



מידה

M4 - M22 HD-6030

מפתח אופל

CHROM-VANADIUM



מידה

M4 - M18 HD-200

קטר לאלקטרוניקה

CHROM-VANADIUM



מידה

עם פאזה 112 מ"מ PF-246
ללא פאזה 112 מ"מ PF-641
עם פאזה עם תפס 112 מ"מ PF-643

מפתח אלן

CHROM-VANADIUM



מידה

קצר 0.7 - 36 HD-911
0.028" - 1" ארוך 1.5 - 24 HD-911L
1/16" - 7/8"

אלן כדורי קצר

CHROM-VANADIUM



מידה

1.5 - 1.5 HD-302
1/2" - 1/20"

מפתח אלן + חור

CHROM-VANADIUM



מידה

2.5 - 8 HD-911-L-LOCH

מפתח אלן + פין

CHROM-VANADIUM



מידה

3 - 32 HD-6911

מפתח טורקס

CHROM-VANADIUM

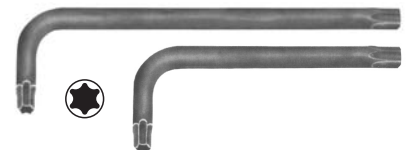

מידה

קצר TX5 - TX100 HD-600
ארוך TX10 - TX50 HD-6060

מפתח טורקס דגל

CHROM-VANADIUM



מידה

TX5 - TX20 LU-FLT



פלייר בטחונות
חיצוני כפוף
CHROM-VANADIUM



מידה	אורך	לקוטר ביטחון
A01	140	8 - 25
A11	140	10-25
A21	180	19-60
A31	225	40-100

פלייר בטחונות
חיצוני ישר
CHROM-VANADIUM



מידה	אורך	לקוטר ביטחון
A0	140	8 - 25
A1	140	10-25
A2	180	19-60
A3	225	40-100

פלייר בטחונות
פנימי כפוף
CHROM-VANADIUM



מידה	אורך	לקוטר ביטחון
J01	140	8 - 25
J11	140	10-25
J21	180	19-60
J31	225	40-100

פלייר בטחונות
פנימי ישר
CHROM-VANADIUM



מידה	אורך	לקוטר ביטחון
J0	140	8 - 25
J1	140	10-25
J2	180	19-60
J3	225	40-100

מפתח שבדי
BAHCO
CHROM-VANADIUM



מידה

4"-18" מ"מ 160-455 BA-80

פלייר שפיץ ארוך מאד
CHROM-VANADIUM

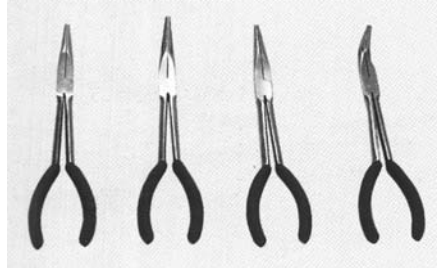

מידה

30°, 45°, 90° כפוף ישר, מ"מ 275 PF-15

פלייר מוריד בידוד
CHROM-VANADIUM

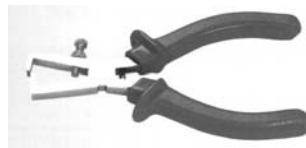

מידה

150 מ"מ PF-09921PVC

פלייר פטנט לפרופילים
CHROM-VANADIUM



מידה

RI-19SLPSI

פלייר בטחונות פינים מתחלפים
CHROM-VANADIUM



מידה

10 - 50 מ"מ LO-126-0105

קטר לאלקטרוניקה
BAHCO
CHROM-VANADIUM



מידה

קצה מעוגל BA-4130
קצה שפיצי BA-4131

פלייר
BAHCO
CHROM-VANADIUM



מידה

160 - 200 מ"מ BA-2628G

פלייר שפיץ
BAHCO
CHROM-VANADIUM



מידה

160 - 200 מ"מ BA-2430G

פלייר גמל (משאבות)
BAHCO
CHROM-VANADIUM



מידה

240 מ"מ BA-224D

קטר נחושת / ברזל
BAHCO
CHROM-VANADIUM



מידה

125 - 160 מ"מ BA-2101G



פלייר בטחונות מקביל לגיר
CHROM-VANADIUM



מידה

250 מ"מ LO-058-6339

פלייר בטחונות גדול
CHROM-VANADIUM



מידה

350 מ"מ KA-2801

פלייר בטחונות לבנד
צינור מים ברכב
CHROM-VANADIUM



מידה

LO-058-6014B

פלייר בטחונות לבנד
שטוח צינור מים
CHROM-VANADIUM



מידה

LO-058-6014D

פלייר בטחונות לבנד אוטיקר
CHROM-VANADIUM



מידה

LO-YF6303

פלייר בטחונות פנימי וחיצוני
CHROM-VANADIUM



מידה

300 מ"מ LO-055-0930

פלייר בטחונות
לטבעות בעומק
CHROM-VANADIUM



מידה

250 מ"מ RI-36ISR

פלייר בטחונות מאורך לגיר
CHROM-VANADIUM



מידה

230 מ"מ ישר LO-058-6333
230 מ"מ L LO-058-6333A

פלייר בטחונות לגיר
CHROM-VANADIUM



מידה

200 מ"מ L LO-318-0175A
200 מ"מ ישר LO-318-0175B

סט 4 פליירים בטחונות קטנים
CHROM-VANADIUM



מידה

75 מ"מ LO-210-2300

פלייר בטחונות קצר מאד
לברקס
CHROM-VANADIUM



מידה

100 מ"מ LO-210-0610

פלייר בטחונות פנימי וחיצוני
CHROM-VANADIUM

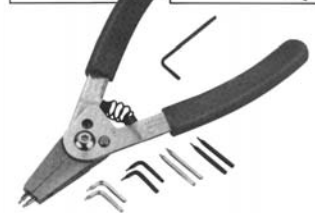

מידה לקוטר ביטחון

6 - 25	130	PA-72-903
10 - 50	180	PA-72-905
30 - 100	250	PA-73-909

סט 4 פליירים בטחונות 5"
CHROM-VANADIUM



מידה

125 מ"מ LO-221-4566

PB SWISS TOOLS



מראה מרובעת



מידה

LO-083-2108 אורך 510 מ"מ 50X70 מ"מ

מנורה + רשת

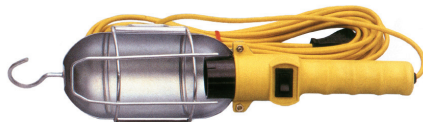

מידה

GT-100 ידית מנורה GT-136 ידית מנורה + כבל 5 מטר

זרוע מגנטית גמישה + מנורת LED



מידה

KA-4496V

מנורת LED כפולה + פרק + מגנט



מידה

OM-PL-26

מנורת PL כפולה מוגנת



מידה

OM-PL-511 220V

פלייר לאחיזת צינור במקומות קשים

CHROM-VANADIUM



מידה

LO-058-62257 אורך 125 - 45 מ"מ

דורן + מגן

CHROM-VANADIUM



קוטר אורך

LO-090-00511 230-310 מ"מ 10-16 מ"מ

מראה טלסקופית אובלית

CHROM-VANADIUM



מידה

LO-209-2003 20 X 50 מ"מ

מראה טלסקופית עגולה



מידה

201-004 32 מ"מ
201-005 58 מ"מ
201-006 83 מ"מ

מראה טלסקופית מלבנית



מידה

PA-72-561 60 X 90 מ"מ

פלייר בטחונות במקומות קשים

CHROM-VANADIUM



לבנד

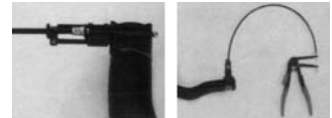

מידה

LO-058-6241A

פלייר לפתיחת בנד עם צואר גמיש לגישה קשה

CHROM-VANADIUM

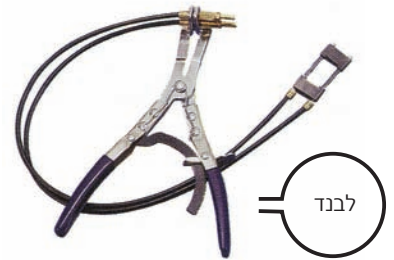

לבנד

מידה

LO-318-2711

פלייר בטחונות E

CHROM-VANADIUM



מידה

LO-096-2000 E6 - E9

פלייר אבטחות USA

CHROM-VANADIUM



מידה

ML-1W393 225 מ"מ



מגש מגנטי עגול



מידה

110 מ"מ 201-10002M
140 מ"מ 201-10002S

מגש מגנטי עגול עמוק ABS



מידה

150 מ"מ LO-ESPCO-10002W

מגש מגנטי מלבני



מידה

120x250 מ"מ 201-10002RS

פס מגנטי רחב חזק לכלים



מידה

300 מ"מ PF-ES10012
500 מ"מ PF-ES10018

אצבע מכנית

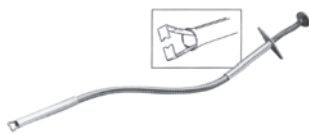

מידה

550 מ"מ 201-502

מגנט טלסקופי גדול



מידה

350 - 600 מ"מ LO-209-0008
500 - 1000 מ"מ IS-EZRMM36

מגנט גמיש דק



מידה

LO-402-0331C

מגנט גמיש



מידה

3 ק"ג LO-074-0168

מגנט גמיש + מנורה



מידה

LO-074-2010

מגנט גמיש + מנורה + מראה



מידה

LO-466-013B

לופה



מידה

X10 CH-8073

זכוכית מגדלת לשולחן

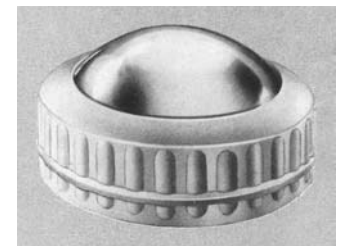

מידה

X3 75 מ"מ CH-8050

זכוכית מגדלת טלסקופית לשולחן



מידה

X3 CH-8069-1

מגנט טלסקופי לכיס



מידה

1.6 ק"ג LO-402-0330
3 ק"ג 201-003

דוקטור טלסקופי לעומק USA



מידה

IS-CARSTEHO1 200-500 מ"מ

סטטוסקופ אלקטרוני



מידה

LO-093-2811

סטטוסקופ לרעש
6+ מיקרופונים



מידה

LO-096-2115

מד רעש דיגיטלי



מידה

DH-1350 35 - 130db דציבל

מד טמפרטורה אינפרא-אדום



מידה

OM-OS-PP 20°C עד +300°C / דיוק קריאה 2%

מד סל"ד אופטי



מידה

IS-TIF780 80 - 20,000 RPM

דוקטור לבדיקת רעשים



מידה

KA-6324
מאורך למקומות עמוקים KA-6323

דוקטור + שופר לשיפור השמע



מידה

LO-096-2116

בורוסקופ



מידה

מראה 90° / 120°

אנדוסקופ



מידה

MR-IGS... 450/900 מ"מ 4, 8, 10 מ"מ



מידה

MR-MIGS עד 20 מטר 4 מ"מ עם צג



מידה

MR-36VB02 עד 1 מטר 5 מ"מ עם צג 80 מ"מ



מידה

MR-36WEB 4 שעות עבודה רצופות עם צג 75 מ"מ



לוחץ נעלי כבל



מידה

0.5 - 2.5 מ"מ	FI-CPE-0525
0.75 - 10 מ"מ	FI-CPE-0510

לוחץ נעלי כבל עם רצ'ט



מידה

0.5 - 6 מ"מ	FI-HD-0560
ללא בידוד 0.5 - 6 מ"מ	FI-HD-F0560
1.5 - 6 U מ"מ	FI-HD-156

לוחץ נעלי כבל עם רצ'ט HD 260 מ"מ



מידה

0.5 - 6 מ"מ	FI-XL-HD-0560
ללא בידוד 0.5 - 6 מ"מ	FI-XL-HD-F0560
1.5 - 6 U מ"מ	FI-XL-HD-156

לוחץ נעלי כבל



מידה

עד 16 מ"מ	FI-HD-16L
עד 25 מ"מ	FI-HD-25L
עד 25 מ"מ משושה	FI-HD-25X

מוריד בידוד אוטומטי



מידה

0.5 - 6.0 מ"מ	JO-5
---------------	------

מוריד בידוד כבל



מידה

בידוד כפול 4 - 16 מ"מ	JO-16
8 - 28 מ"מ	JO-27
8 - 28 מ"מ + סכין חיצונית	JO-28
28 - 35 מ"מ	JO-35
35 - 50 מ"מ	JO-50
0.5 - 28 מ"מ כפול	JO-200

מוריד בידוד קואקס

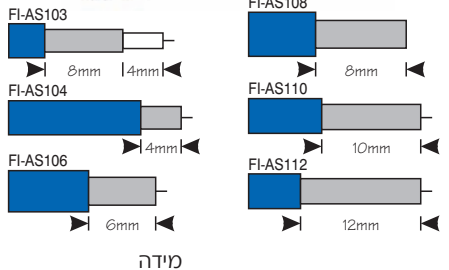

מידה

FI-AS103	FI-AS103
FI-AS104	FI-AS104
FI-AS106	FI-AS106
FI-AS110	FI-AS110
G-6, 58, 59, 62	

מוריד בידוד



מידה

עד 6 מ"מ	FI-WS-108
----------	-----------

מוריד בידוד



מידה

FI-FC-1620

מוריד בידוד



מידה

20 - 30 AWG	0.2 - 0.8 מ"מ	FI-WSC-2030
26 - 16 AWG	0.4 - 1.3 מ"מ	FI-WSC-1626
10 - 22 AWG	0.6 - 2.6 מ"מ	FI-WSC-1022
20 - 10 AWG	0.8 - 2.6 מ"מ	FI-WSC-1020

מוריד בידוד אוטומטי



מידה

0.5 - 2 מ"מ	FI-TP-700A
1.0 - 3.2 מ"מ	FI-TP-700B



מותח טיראפ (בנד ניילון)



FI-TG-007
FI-TG-008
FI-TG-009



FI-TG-010

מידה

מ"מ 2.2 - 4.8	FI-TG-007
HD מ"מ 2.2 - 4.8	FI-TG-008
HD מ"מ 3.6 - 9.0	FI-TG-009
HD מ"מ 3.6 - 13	FI-TG-010

מזוודת טכנאי



מידה

מדף בודד	TW-M48-T1
2 מדפים	TW-M48-T2

מזוודת טכנאי + נעילה



מידה

מדף בודד	TW-SK101
2 מדפים	TW-SK102

קטר כבל נחושת רצ'ט



מידה

עד 325 מ"מ	FI-RCC-325
עד 500 מ"מ	FI-RCC-500

קטר כבל פלדה



מידה

עד 12 מ"מ	FI-SCC-200
-----------	------------

קטר כבל נחושת הידראולי / ידני



מידה

עד 24, 20, 18 מ"מ	FI-HYSC-24
עד 22, 25, 41 מ"מ	FI-HYSC-38
עד 50 מ"מ	FI-HYCC-050

לוחץ נעלי כבל הידראולי / ידני



מידה

עד 185 מ"מ	FI-HYCP-185
עד 240 מ"מ	FI-HYCP-240
עד 10 - 400 מ"מ ראש מסתובב	FI-HYCP-400

לוחץ נעלי כבל



FI-LY-20..

לוחץ נעלי כבל



מידה

עד 10 מ"מ	FI-HD-1095
-----------	------------

לוחץ נעלי כבל



מידה

עד 6 - 50 מ"מ	FI-HD-0650
עד 6 - 120 מ"מ	FI-HD-06120
עד 25 - 150 מ"מ	FI-HD-25150

קטר צינור PVC



מידה

עד 35 מ"מ	FI-M-42
עד 63 מ"מ	FI-L-63

קטר כבל נחושת



מידה

עד 10 מ"מ	FI-CC-08
עד 35 מ"מ	FI-CC-35
עד 38 מ"מ	FI-CC-38
עד 60 מ"מ	FI-CC-60
עד 80 מ"מ	FI-CC-80
עד 185 מ"מ	FI-CC-185
עד 250 מ"מ	FI-CC-250
עד 500 מ"מ	FI-CC-500



פלייר משאבות

DIN ISO 8976



מידה

240, 300 מ"מ

EU-116

פלייר שפיץ

DIN ISO 5745



מידה

160, 200 מ"מ

EU-104

פלייר

DIN ISO 5746



מידה

160, 185, 205, 250 מ"מ

EU-100

קטר כבל נחושת

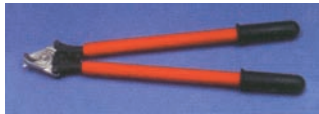

מידה

600, 700, 800 מ"מ

EU-118

פלייר שפיץ כפוף

DIN ISO 5745



מידה

160, 200 מ"מ

EU-106

קטר

DIN ISO 5749



מידה

160, 180 מ"מ

EU-112

קטר כבל פלדה



מידה

600 מ"מ

EU-117

פלייר שפיץ מעוגל

DIN ISO 5745



מידה

160 מ"מ

EU-110

קטר מחוזק HD

DIN ISO 5749



מידה

185, 205, 260 מ"מ

EU-114

פליירים מבודדים עד הקצה

DIN ISO 5244, 5745, 5749



EU-132

פלייר מבודד עד הקצה



EU-136

פלייר שפיץ מבודד עד הקצה



EU-138

קטר מבודד עד הקצה

מוריד בידוד + בורג



מידה

0.5 - 10 מ"מ

EU-102

פלייר BAHCO

DIN 5244



מידה

185 מ"מ

EU-126

מוריד בידוד אוטומטי



מידה

0.5 - 5 מ"מ

EU-101

קטר BAHCO

DIN 5238B



מידה

165, 185 מ"מ

EU-130

רצ'ט דו-כיווני

DIN 7449



מידה

3/8", 1/2"

EU-300

VDE GERMANY



רינג צד אחד

DIN ISO 7447



מידה

6 מ"מ - 32 מ"מ EU-210

* ניתן להזמין מידות אינצ'יות

מברגים

DIN 7439



2.5 x 75 - 10 x 200 שטוח EU-400

DIN 7438



0 - 4 מס' פליפס EU-410

1 - 3 מס' פוזיטיוב EU-420

DIN 7445



3 מ"מ - 17 בוקסה 12 פינות EU-345

DIN 7439



1.5 - 8 אלן EU-370

כפפות



מידה

עד 500V אדום EU-610

עד 36,000V לבן

מגפיים



מידה

40 - 47 EU-658

בוקסה עמוקה

DIN 7448



מידה

10 מ"מ - 22 3/8" EU-320

8 מ"מ - 32 1/2" EU-321

* ניתן להזמין מידות אינצ'יות

בוקסה אלן



מידה אורך

4 מ"מ - 12 x 65 - 250 3/8" EU-350

4 מ"מ - 19 x 70 - 100 1/2" EU-355

ידית מומנט



מידה

5 - 27, 5 - 50 NM 3/8" EU-307

5 - 27, 5 - 50 NM 1/2" EU-308

60 - 220, 20 - 100 NM

מברג T בוקסה

DIN ISO 7440



מידה

10 מ"מ - 24 x 200 EU-340

8 מ"מ - 24 x 300 EU-341

פתוח צד אחד

DIN ISO 7446



מידה

6 מ"מ - 32 EU-200

* ניתן להזמין מידות אינצ'יות

מארז לבוקסות

DIN 7434



מידה

3/8" x 125 EU-310

3/8" x 250

1/2" x 125

1/2" x 250

ידית T לבוקסות

DIN ISO 7436

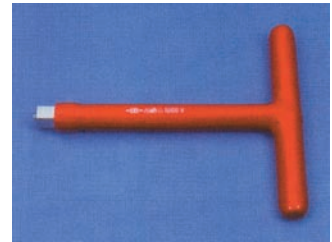

מידה

3/8" x 200 מ"מ EU-325

1/2" x 200 מ"מ

בוקסה רגילה

DIN 7448



מידה

6 מ"מ - 22 3/8" EU-315

8 מ"מ - 32 1/2" EU-316

* ניתן להזמין מידות אינצ'יות

אלן T



מידה

4 מ"מ - 17 מ"מ 120 - 300 EU-360

1000V



מלחם גז אקדח



מידה

30W - 70W	IR-PRO50
25W - 80W	IR-PRO70
50W - 120W	IR-PRO120

מלחם גז



מידה

30W - 70W	IR-PRO50
25W - 80W	IR-PRO70
50W - 120W	IR-PRO120

סט מלחם גז



מידה

120W IR-PRO120K סט כולל חוט הלחמה ו-3 ראשים

ראשים למלחם גז

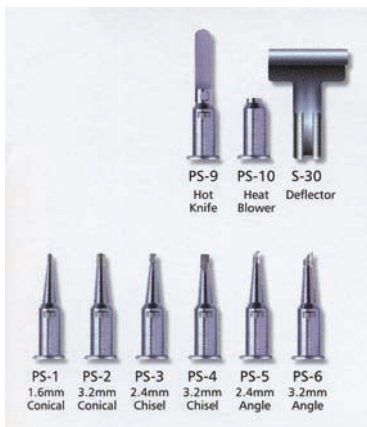

PS-1 1.6mm Conical
PS-2 3.2mm Conical
PS-3 2.4mm Chisel
PS-4 3.2mm Chisel
PS-5 2.4mm Angle
PS-6 3.2mm Angle
PS-9 Hot Knife
PS-10 Heat Blower
S-30 Deflector



מלחם חשמלי + פנס



מידה

35W IR-PRO35

כלי עבודה מנירוסטה לחדרים נקיים / מפעלי מזון



כלי עבודה בריליום אנטי ניצוצות אנטי מגנטי



■ עבודה במקומות נפוצים (גז, דלק)
■ עבודה במקומות עם שדות מגנטיים חזקים (MRI)

אקדח דבק חם על גז



מידה

FO-HG-872B

מקדח HSS שחור
DIN 338 TYPE N



מידה

0.1/0.5 - 20 מ"מ PG-33380...

מקדח HSS לבן
DIN 338 TYPE N



מידה

0.05/0.2 - 10, 0.1/10 - 16 מ"מ PG-33381...

מקדח COBALT זהב
DIN 338 TYPE N

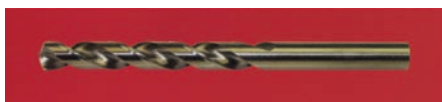

מידה

0.1/1 - 10, 0.5/10 - 16 מ"מ PG-33385...

מקדח TIN טיטניום
DIN 338 TYPE N



מידה

0.5/1 - 13 מ"מ PG-33388...

מקדח HSS חרוט
DIN 338 TYPE N



מידה

0.5/8.50 - 30 מ"מ PG-333...

מקדח HSS קנה קוני
DIN 345 TYPE N

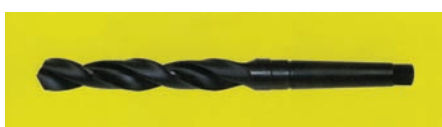

מידה

0.25/5.5 - 63 מ"מ PG-3345...

חולץ בורג חרוש למקדחה



מידה

M3	כפול	SH-P125
M4	כפול	SH-P164
M5	כפול	SH-P190
M6	כפול	SH-P230
M6		SH-P250
M8		SH-P312
M10		SH-P375
M12		SH-P500
M3 - M6		SH-P450
M6 - M12		SH-P401

משחה לשיחור בורג חרוש



מידה

15 מ"ל SH-1111

סט מקדחים מדורגים



מידה

4-12, 4-20, 6-30 מ"מ PG-350067003-A6

פצירה לתיקון הברגות



מידה

מ"מ LO-058-1032-4A
אינצ" LO-058-1032-5

משפץ הברגה

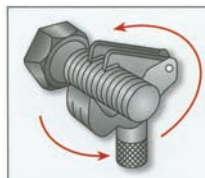

זכר



נקבה

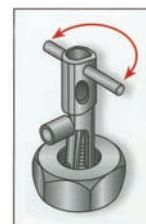

מידה

M 6 - M20	זכר	SH-90620
M22 - M38	זכר	SH-92238
M32 - M124	זכר	SH-93200
M 8 - M11	נקבה	SH-94021
M12 - M16	נקבה	SH-94022
M16 - M20	נקבה	SH-94023

חולץ מברז שבור

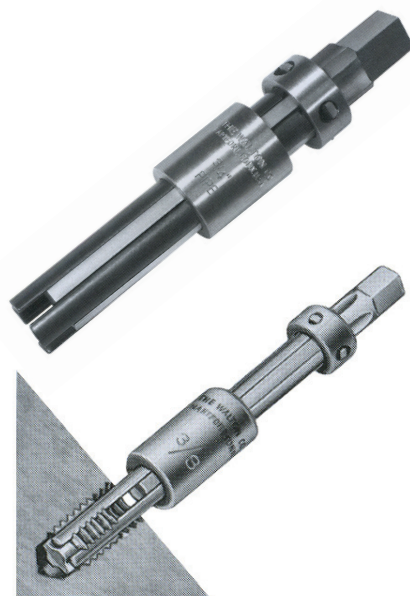

מידה

NC 3 - 3/4, M3-16 WN-10...



DIN 225 ידית למחרוקת



מידה

M1 - M20, 1/16" - 3/4" PG-362235

בוחסה 3/8" מחזיק מברז



מידה

M4 - M8 KA-2985
M10 - M12 KA-2986

סט ידיות T למברז ומחרוקת

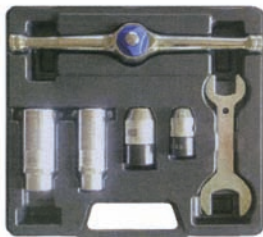

מידה

AR-M5214

רצ'ט למברז + מאריך



מידה

M3 - M12 LU-LT-00415

סט מברזים



מידה

M3 - M12 7 מברזים PG-3637107007-A6
M3 - M12 מברזי יד PG-363529021
M3 - M12 מברזי מכונה PG-360009015
M3 - M12 מכונה ומחרוקות PG-360009031

DIN 371B מברז מכונה



מידה

HSSG M3 - M10 PG-363710

DIN 371B מברז מכונה גן



מידה

HSSG M3 - M10 PG-363715

DIN 371RSP מברז מכונה ספירלי



מידה

HSSG M3 - M10 PG-363711

DIN 1814 ידית שטוחה למברז



מידה

M1 - M32 PG-363525

רצ'ט למברז



מידה

M3 - M10 85 מ"מ PG-3635260310
M5 - M12 100 מ"מ PG-3635260512
M3 - M10 250 מ"מ PG-3635270310
M5 - M12 300 מ"מ PG-3635270512

HSSG DIN 223B מחרוקת



מידה

M3 - M24 הברגה גסה PG-362230
M3 - M24 הברגה עדינה PG-362236

סט מקדחים HSS



מידה

0.1/1 - 10 מ"מ שחור PG-333806519-A6
0.5/1 - 13 מ"מ שחור PG-333806525-A6
0.5/1 - 10 מ"מ קובלט PG-333849519-A6
0.5/1 - 13 מ"מ קובלט PG-333849525-A6
0.5/1 - 10 מ"מ טיטניום PG-333887519
0.5/1 - 13 מ"מ טיטניום PG-333887525

סט 5 שקענים 90°

DIN 335 FORM C



מידה

6.3, 8.3, 10.4, 16.5, 20.5 מ"מ PG-3533507006-A6

מברזי HSSG יד



מידה

M3 - M24 הברגה גסה (3 יח') PG-363520...
M6 - M24 הברגה עדינה (2 יח') PG-362181...

HSSG מברז יד/מכונה ספירלי

DIN 352B



מידה

M3 - M12 PG-363524



משאבת גריז לחיצה



מידה

65 גרם PA-30-130

**משאבת גריז יד אחת
ללחץ 5,000PSI**



מידה

14OZ PA-30-300

**משאבת גריז מקצועית
ללחץ 10,000PSI**



מידה

14OZ PA-30-475

מאריך קשיח למשאבת גריז



מידה

140 מ"מ PA-05-061

**מאריך גמיש למשאבת גריז
ללחץ 3,000PSI**



מידה

300 מ"מ PA-10-214
450 מ"מ PA-10-218

משאבת נוזלים ידנית

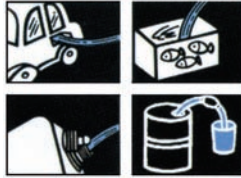

מידה

PA-30-108

משאבת נוזלים על בסיס שמן



מידה

לחביות 30 ו-55 גלון PA-55-123

משאבת גריז מיני



מידה

ידית גריז + טיובה KA-7664
טיובת גריז 100 מ"ל KA-7664-1

**משאבת גריז קטנה
ללחץ 3,600PSI**



מידה

קולל שפורפרת גריז 85 גרם PA-30-132

פטיש ללא רתע



מידה

20 - 100 מ"מ HA-3366...

פטיש מרובע ל"פינות"



מידה

30 x 40 מ"מ HA-3380.040

פטיש ראש מתחלף



מידה

30 - 140 מ"מ	תפס מתכת	HA-3011...
30 - 80 מ"מ	ראש ניילון רך	HA-3201...
30 - 80 מ"מ	ראש גומי	HA-3202...
30 - 80 מ"מ	ראש ניילון בינוני	HA-3203...
30 - 80 מ"מ	ראש פלסטיק	HA-3206...
30 - 140 מ"מ	ראש סופר פלסטיק	HA-3207...
30 - 80 מ"מ	ראש ניילון	HA-3208...
30 - 80 מ"מ	ראש מתכת רכה	HA-3209...
30 - 140 מ"מ	ידית עץ	HA-3244...

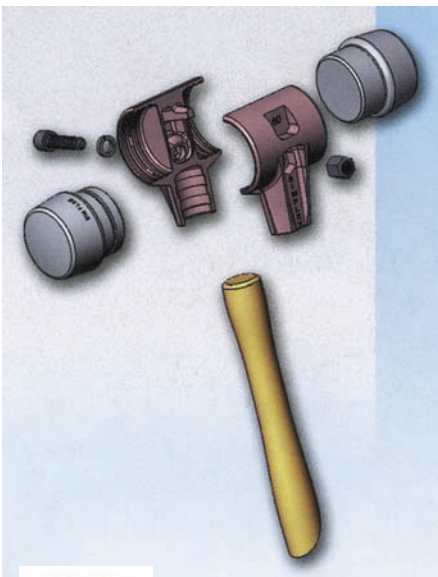

Halder
GERMANY



משפך מתכת גמיש



מידה

150 מ"מ	PA-75-007
200 מ"מ	PA-75-006

משפך פלסטי



מידה

15 ס"מ	PA-75-060
20 ס"מ	PA-75-070
מרובע עמוק	LH-2001A

קנקן פלסטי



מידה

1 ליטר	FR-63801
2 ליטר	FR-63802
3 ליטר	FR-63803
4 ליטר	FR-63804
5 ליטר	FR-63805
פיה גמישה לקנקן	LH-2001B

קנקן מתכת פיה גמישה



מידה

1 ליטר	PA-75-441
2 ליטר	PA-75-442
4 ליטר	PA-75-444

טיובת גריז למשאבה רגילה



מידה

גריז רב תכליתי	PA-30-124
גריז ליתיום לבן	PA-30-139

משמנת מתכתית מקצועית



מידה

170 מ"ל	PA-50-517
350 מ"ל	PA-50-525
900 מ"ל	PA-50-583

משאבת שמן



מידה

PA-30-118

משאבה להעברת נוזלים



מידה

PA-30-108

משפך פלסטי + מסנן



מידה

פיה צרה	LH-2001D
פיה רגילה	LH-2001Y

משפך מתכת



מידה

110 מ"מ PA-75-009

ראש למשאבת גריז



מידה

4500 PSI	PA-05-028
6000 PSI	PA-05-034

ראש גריזר מחט



מידה

LO-210-4600

ראש גריזר מחודד



מידה

50 מ"מ	PA-05-022
100 מ"מ	PA-05-025
לצלב	PA-05-065

ראש גריזר עם ראש גומי



מידה

PA-05-041

ראש גריזר



מידה

פרקו 90°	PA-05-059
פרקו 360°	PA-05-057

סט ראשי גריזר



מידה

LO-318-0240

שעון + מנפח לחץ אויר

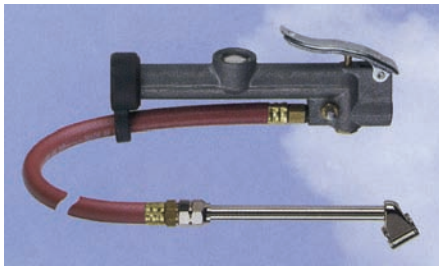

מידה

10-120 PSI PA-17-870
10-120 PSI צינור ארוך PA-17-850

מד לחץ אויר MOTOMETER
גרמניה



מידה

8-64 lb/in MM-6240031025

ידית ניפוח גלגלים



מידה

PA-17-383

מפתח לוונטיל



מידה

LO-318-0161A

שעון לחץ אויר



מידה

עד 60 PSI צג 150 מ"מ LO-399-H6SR

מד לחץ אויר דיגיטלי



מידה

0 - 200 PSI KA-2805

מד לחץ אויר



מידה

10 - 160 PSI PA-17-555

ברז אויר תעשייתי OSHA

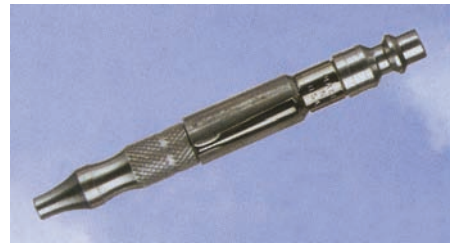

מידה

PA-18-603

מד לחץ אויר מקצועי



מידה

1 - 20 PSI	ללחץ רגיל	PA-17-509
5 - 45 PSI	לטרקטור מים/אויר	PA-17-517
10 - 120 PSI	למשאית	PA-17-519
1 - 20 PSI	ללחץ נמוך	PA-17-521
20 - 120 PSI	לאופנים	PA-17-527

מד לחץ אויר צדדי למשאית



מידה

20 - 120 PSI	PA-17-525
20 - 160 PSI	ארך PA-17-545

מד לחץ אויר דיגיטלי למשאית



מידה

10 - 150 PSI PA-17-547

מברג מומנט דיגיטלי SWISSGRIP

טווח פיתול
0.1-5 Nm -
ניתן לשינוי בצורה גמישה

ידיית SWISSGRIP ארגונומטרית
נוחה לאחיזה לעבודה ממושכת וקלה
פני השטח מבטיחים תפיסה יציבה של הידיית

הפעלה בלחיצת בונה
חיי הבטרייה 10 שנים
הפעלת תצוגה בלחיצה
מעבר מ- Nm ל- ft-lbf בלחיצה ארוכה
כיבוי אוטומטי אחרי 20 שניות

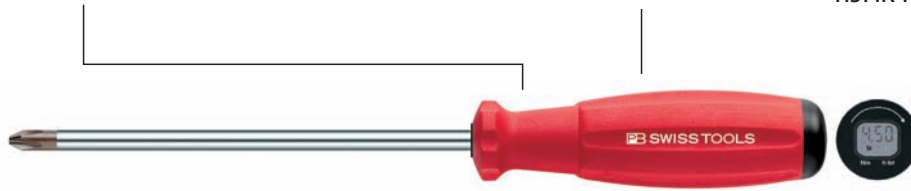

לשימוש עם להבי 215
מגוון להבים
40 סוגי להבים וגדלים



שינוי מומנט פשוט
ע"י מפתח אלן מצורף
מומנט מכונן מוצג מיידיית בתצוגה



עבודה נוחה עם זווית שיחרור קטנה
הודות לחירוץ הידיית
מתאפשרת עבודה נוחה
בעבודה ממושכת
התוצאה מדוייקת

אפור בהיר
10-80 cNm
(0.89-7.08 in-lbf)

אפור כהה
0.4-2.5 Nm
(0.4-7.08 ft-lbf)

שחור
1.0-5.0 Nm
(0.74-3.69 ft-lbf)

דיוק מאושר

תעודת כיל בדיוק של 6% ± EN ISO 6789

ראה סמוכים 12-14

215 למומנט קטן ובינוני עד 20Nm תלוי בגודל הבורג



אחזר להבים אפי הטבלה

מומנט מותר ללהבים למברג מומנט 8320, 8315

Size	Torx	Torx Plus	Phillips	Pozidrive	Slot-PH	Slot/PZ	Hexagon	Slot
0			0.9	0.9				
1			3.2	3.2	3.2	3.2		
1.5							0.7	
2			7.4	7.4	7.4	7.4	1.7	1.3
2.5							3.4	
3							5.9	3.1
4							14.4	5.7
5							>20	10.1
6	0.6	0.8					>20	
7	1.2	1.5						
8	2.0	2.5						
9	2.5	3.2						
10	3.3	4.1						
15	5.8	7.2						
20	9.5	12.1						
25	14.3	17.6						
27	>20	>20						
30	>20	>20						

מידות ב-Nm

מברג מומנט קבוע



10 - 80 cNm / 0.89 - 7.08 in*lbf PB-8315 A-0.6 Nm
 0.40 - 1.0 Nm / 0.30 - 0.92 ft*lbf PB-8315 A-1.0 Nm
 0.40 - 2.50 Nm / 0.30 - 1.84 ft*lbf PB-8315 A-2.0 Nm
 1.00 - 5.00 Nm / 0.74 - 3.69 ft*lbf PB-8315 A-3.0 Nm
 1.00 - 5.00 Nm / 0.74 - 3.69 ft*lbf PB-8315 A-5.0 Nm

מברג מומנט משתנה דיגיטלי



10 - 80 cNm / 0.89 - 7.08 in*lbf PB-8320 A 0.1 - 0.8 Nm
 0.40 - 2.50 Nm / 0.30 - 1.84 in*lbf PB-8320 A 0.4 - 2.5 Nm
 1.00 - 5.00 Nm / 0.74 - 3.69 in*lbf PB-8320 A 1.0 - 5.0 Nm

סט מפתחות קרופוט
לידית מומנט



מידה

19 - 10 מ"מ	10 יח'	LO-210-69007A
5/16" - 1"	12 יח'	LO-210-69007B

ג'וניומטר לסגירת ברגים בזווית



מידה

LO-211-0033B

מכפיל כוח x4 לידית מומנט

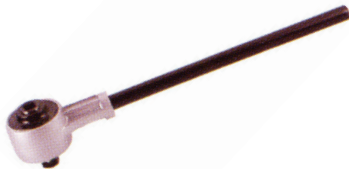

מידה

1400 NM עד	1/2" x 3/4"	LO-418-1000
2700 NM עד	3/4" x 1"	LO-418-2000

ידית מומנט HD



מידה

2.5- 11 NM	3/8"	BR-AVT100
5- 33 NM	3/8"	BR-AVT300
12- 68 NM	3/8"	BR-AVT600
25-135 NM	1/2"	BR-EVT1200
50-225 NM	1/2"	BR-EVT2000
70-330 NM	1/2"	BR-EVT3000
140-560 NM	3/4"	BR-HVT5000
200-810 NM	3/4"	BR-HVT7200
480-940 NM	1"	BR-GVT8400

מד מומנט דיגיטלי



מידה

6- 30 NM	1/4"	RI-17DTA14
27-135 NM	3/8"	RI-17DTA38
20-200 NM	1/2"	RI-17DTA12

ידית מומנט פיתול

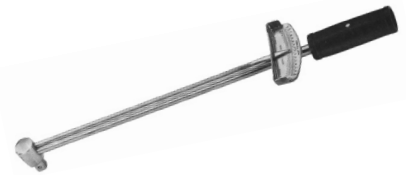

מידה

1/2"

KA-5113

מברג מומנט 1/4"



מידה

1-5 NM		RI-16SDT1405
1-8 NM		RI-16SDT154
1-5 NM	קנה ארוך	RI-16SDT140501
1-8 NM	קנה ארוך	RI-16SDT15401
2-34 lb/in	28 + ביטים	RI-16SDBS29

ידית מומנט רצ'ט

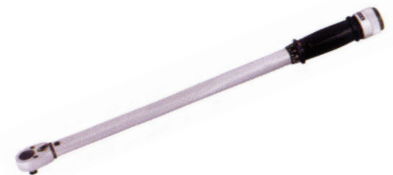

מידה

2- 24 NM	1/4"	RI-17W214
5- 25 NM	3/8"	LO-418-0060
19-110 NM	3/8"	LO-418-0080
42-210 NM	1/2"	PF-8006
30-345 NM	1/2"	RI-17MTW1203



טבלת המרת מידות - טורק

Units to Convert	American			S.I.			Metric		
	ozf.in	lbf.in	lbf.ft	mN.m	cN.m	N.m	gf.cm	kgf.cm	kgf.m
mN.m	0.142	0.009	0.0007	1	0.1	0.001	10.2	0.01	0.0001
cN.m	1.416	0.088	0.007	10	1	0.01	102	0.102	0.001
N.m	141.6	8.851	0.738	1000	100	1	10197	10.2	0.102
ozf.in	1	0.0625	0.005	7.062	0.706	0.007	72	0.072	0.0007
lbf.in	16	1	0.083	113	11.3	0.113	1152.1	1.152	0.0115
lbf.ft	192	12	1	1356	135.6	1.356	13826	13.83	0.138
gf.cm	0.014	0.0009	0.00007	0.098	0.01	0.0001	1	0.001	0.00001
kgf.cm	13.89	0.868	0.072	98.07	9.807	0.098	1000	1	0.01
kgf.m	1389	86.8	7.233	9807	980.7	9.807	100000	100	1

Example 1: Convert 10 lbf.ft to cN.m	$\frac{\text{lbf.ft}}{10 \times 135.6} = 135.6 \text{ cN.m}$	Example 2: Convert 14 kgf.m to lbf.ft	$\frac{\text{kgf.m}}{14 \times 7.233} = 7.233 \text{ lbf.ft}$
--------------------------------------	--	---------------------------------------	---



חולץ פנימי לצינור

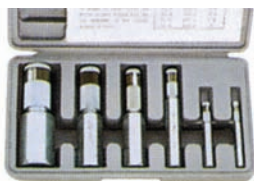

מידה

1/8" – 1"
6 – 12 מ"מ

LO-058-1026A
LO-058-1026B

חולץ מרובע לבורג שבור



מידה

5 יח' עד 5/8"

BW-27200

חולץ ספירלי לבורג שבור



מידה

קרבון 5 יח' LO-058-1011C
כרום מוליבדאום 5 יח' LO-058-1013

חולץ בורג חרוש עם מברגה



מידה

3 – 12 מ"מ

SH-P..

חולץ מרובע לבורג שבור



מידה

10 יח' עד 1.1/16"

RI-36SE10

ביט ספירלי לבורג שבור



מידה

10 יח' 3 – 11 מ"מ

LO-058-1029

מברג דופק לשיחרור בורג תפוס + ביטים



מידה

כולל ביטים

LF-KT2500A

חולץ גוז'ון אוניברסלי



מידה

10 יח' 6 – 19 מ"מ

RI-36SR

חולץ ספירלי לבורג שבור



מידה

9 יח' עד 2.1/8"

LO-058-1013A

זוג מפצח אום



מידה

12-22 מ"מ

LO-058-1023

בוקסות חולץ גוז'ון



מידה

9 יח' 10 – 19 מ"מ

KA-2393K

חולץ + מוביל לבורג שבור



מידה

25 יח' עד 16 מ"מ

LO-058-1037

מפצח אום צד



מידה

עד 15/16"

LO-058-1025

סט חולץ גוז'ון



מידה

6 – 12 מ"מ

LO-058-1022



חולץ כתף קבועה



מידה

100, 125, 150, 200 מ"מ LO-058-7117

חולץ 2 + 3 רגלים

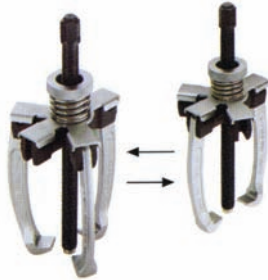

מידה

175 מ"מ LO-093-2035

חולץ אלטרנטור



מידה

LO-055-0917

חולץ הגה כוח



מידה

LO-210-0380

חולץ הגה כוח



מידה

100, 150 מ"מ KA-7650

חולצים ארוכים לקפיצים ו- ס רינג



מידה

4 יח' 260 מ"מ LO-031-2204A

סט חולץ ס רינג ומחזיר שמן



מידה

LF-KT-7146

חולץ מחזיר שמן



מידה

LO-211-0688A

חולץ מיקרו



מידה

19 - 45 מ"מ KA-6553

חולץ פנימי בדפיקה



מידה

ראש 19 - 45 מ"מ LO-055-0934
מוט + משקולת LO-093-8200

מפצח אום הידראולי



מידה

FI-HYNC

חולץ ל-ס רינג



מידה

LO-031-3201B

חולצי קפיץ ו-ס רינג



מידה

4 יח' 125 מ"מ LO-116-0320CAH

חולצים לקפיצים ול-ס רינג

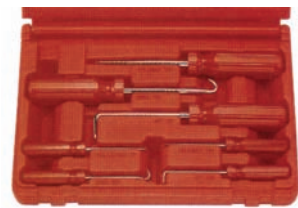

מידה

150, 200 מ"מ 7 יח' LO-116-0309HK7

סט חולצי ס רינג

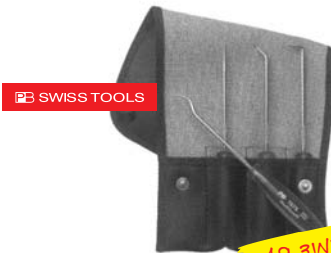

מידה

ס 4 יח' PB-7681
חולץ בודד PB-767

ראה סלואן 19



חולץ דופק פנימי 4 ראשים



מידה

10 - 32 מ"מ

LO-010-0913

חולץ פנימי + 8 ראשים



מידה

8 - 32 מ"מ

AR-D3224

חולץ פנימי 5 ראשים + גשר



מידה

8 - 32 מ"מ

LO-093-9029

חולץ פנימי וחיצוני בדפיקה 3 ראשים



מידה

15 - 80 מ"מ

LO-108-8195

חולץ 3 זרועות + 3 אורכים



מידה

RI-36PSU03A

חולץ דק 2 או 3 זרועות



מידה

KA-7606

חולץ להגה כוח



מידה

מתאים לאאודי, סיאט, סקודה, פיג'ו, רנו ופורד

LF-KT-7150

חולץ פנימי וחיצוני בדפיקה



מידה

פנימי 32-121 מ"מ
חיצוני 25-114 מ"מ

LO-055-0952

פלטה קטנה למיסב



מידה

7 - 75 מ"מ

LO-010-1293

פלטה למיסב

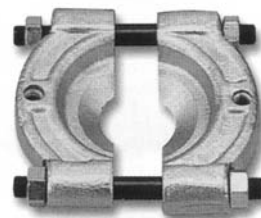

מידה

50 מ"מ

LO-160-9000

75 מ"מ

LO-160-9005

100 מ"מ

LO-160-9015

150 מ"מ

LO-160-9025

200 מ"מ

LO-160-9035

סט חולץ + גשר

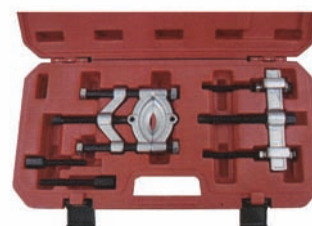

מידה

KA-7653

גשר + 2 פלטות

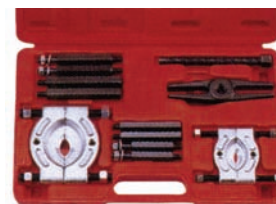

מידה

עד 220 מ"מ

LO-160-0706

סורף = נסיון

קשת שסתום קטנה לרכב ולאופנוע



מידה

16 - 25 מ"מ	LO-113-1304
16 - 30 מ"מ 5 אדפטורים	LO-211-0062
16 - 25 מ"מ גישה עמוקה	LO-096-7002

קשת שסתום בינונית



מידה

75 - 165 מ"מ	LO-056-0302
--------------	-------------

קשת שסתום מושך עם ידית T



מידה

34 מ"מ	LO-210-0196
--------	-------------

קשת שסתום למנועים גדולים



מידה

55 - 175 מ"מ	LO-058-6284
--------------	-------------

חולץ מכלול הגה



מידה

צר ועמוק	LO-055-0915A
רחב רגיל	LO-055-0915

גשר למכלול הגה

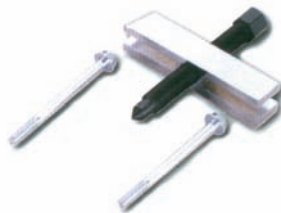

מידה

10 טון	LO-210-0920
--------	-------------

חולץ ציר הגה



מידה

10 טון	LO-210-0520A
--------	--------------

גשר + פלטה



מידה

10 - 30 מ"מ	AR-3238
-------------	---------

סורף = איכות

חולץ הידראולי 2/3 רגלים



מידה

עד עומק 150 מ"מ, קוטר 240 מ"מ	AR-D3245
-------------------------------	----------

חולץ הידראולי פלטה + גשר + ברגים



מידה

10 טון	KA-1307
--------	---------

חולץ הידראולי גשר + פלטה + ברגים + רגלים



מידה

10 טון 100, 150, 200 מ"מ	AR-D3244
--------------------------	----------

חולץ מיסבים



מידה

9 יח'	LO-058-6312
-------	-------------

סט פרוק והרכבת שסתום + פלייר גומיות



מידה

AR-E4210

סט פרוק והרכבת שסתום

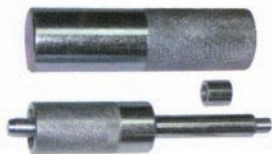

מידה

RI-36AVT

מפרק שסתום קפיצי



מידה

LO-093-1250

מפרק T לשסתום עמוק



מידה

LO-093-1130

פלייר גומיות שסתום



מידה

רגיל LO-318-0182
 ישר מאורך LO-318-0182A
 כפוף מאורך LO-318-0182B

מכווץ שסתום + בורג למנוע L



מידה

LO-058-6226

מפרק שסתום עליון



מידה

ידית כפולה LO-055-0919
 ידית L לשסתום רגיל LO-058-6252

ידית מרים שסתום

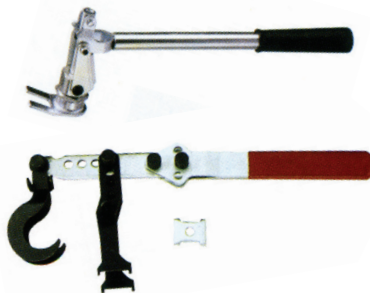

מידה

עם II תפיסה LO-058-6225
 LO-093-5336

סט ידית מפרק ומרכיב שסתום + גשר



מידה

לאאודי, ניסן, טויוטה, הונדה, מזדה LO-058-0960
 מיצ'ובישי, וולוו ופולקסוואגן
 כנ"ל + חיבור מהיר LF-KT-7152

קשת שסתום רכב רגיל + כוסית

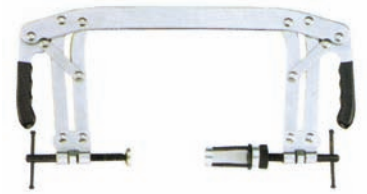

מידה

55-175 מ"מ LO-058-6235

קשת שסתום גדולה + 2 כוסיות לגישה קשה

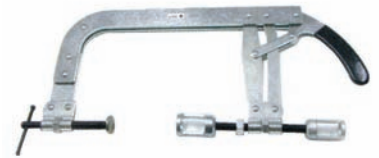

מידה

LO-058-6286

קשת שסתום HD + ידית



מידה

LO-210-0970FT

מכווץ שסתום עליון לרכב פרטי ומשאיות קלות

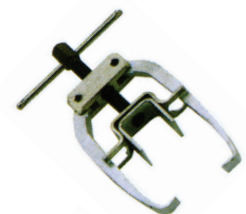

מידה

LO-010-0405
 עם פרפר HD LO-116-0327



מד מרווח נירוסטה



מידה

LO-126-0618 125 מ"מ 0.05 - 1.00 מ"מ
KS-12025 300 מ"מ 0.015" - 0.4"

מד מרווח ניילון



מידה

PC-78905 125 מ"מ/אינצ' 13 עלים
PC-78900 300 מ"מ 13 עלים

סט מדי מרווח 125 מ"מ 20 עלים



מידה

PC-19740 נירוסטה - מ"מ/אינצ' 125
PC-09740 פלדה - 0.05 - 1.00 מ"מ
PC-76740 פליז - מ"מ/אינצ' 125

מד מרווח פליז בודד מ"מ/אינצ'

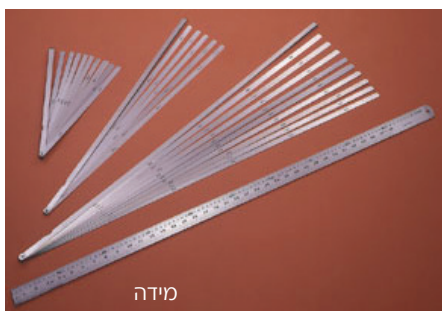

מידה

PC-76... 300 מ"מ 0.01" - 0.3" בודד

סט ליטוש תושבות שסתום



מידה

LO-058-6257 28 - 60 מ"מ

מכשיר לליטוש תושבות שסתומים 3 זוויות יחד

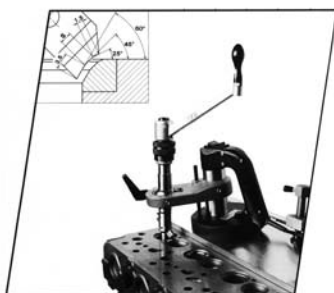

מידה

MI-VGPACKAGE ראש D1 20 - 62 מ"מ

משחזת שסתום חשמלית



מידה

MI-VSM25E 20 - 62 מ"מ

משחת ליטוש קרבורונדום



מידה

CZ-CZ בסיס שמן 80 גרעין 100, 175, 240 ג'
CZ-CW בסיס מים 80 גרעין 100, 175, 240 ג'

מקל שליף + 2 גומיות



מידה

PF-KA-5020B 16, 20 מ"מ
PF-KA-5020A 28, 35 מ"מ

מכשיר שליף למקדחה



מידה

GN-4095

מכשיר שליף אויר



מידה

LF-KT-6109P-B 4 + גומיות שונות
LF-KT-6109PART סט גומיות להחלפה

משאבת וואקום לאטימות תושבות שסתום



מידה

MI-MULTIVAC

**סט שעון קומפרסיה
חיבור מהיר + מעברים**



מידה

LO-058-8101

**שעון קומפרסיה דיזל
חיבור מהיר**



מידה

ST-71501
ST-TU-15-1A

סט שעון דיזל + מעברים



מידה

0 - 1000 lb/in LO-058-8102

מברג להורדת אטמים + ראשים

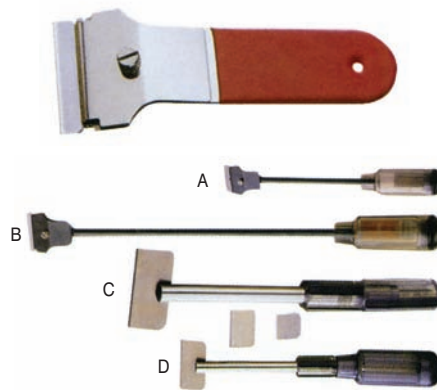

מידה

100 מ"מ	LO-031-3201
200 מ"מ	LO-031-2201C
250 מ"מ	LO-031-2201D
275 מ"מ	LO-031-2201A
400 מ"מ	LO-031-2201B

סט 27 סכיני גירוד וניקוי

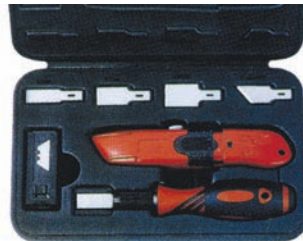

מידה

LO-008-0013

**שעון קומפרסיה
בנזין גמיש + הברגות**



מידה

KA-7688K

שעון יצירת לחץ עד 30PSI



מידה

LO-399-2001

סט מדי מרווח פרסה



מידה

0.025 - 2 מ"מ PC-81945

**פלסטיגיין'
(מד מרווח פלסטי גמיש)**

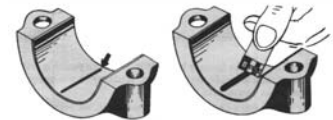

מידה

0.001" - 0.003"	ירוק	MH-MPG1
0.002" - 0.006"	אדום	MH-MPR1
0.004" - 0.009"	כחול	MH-MPB1
0.009" - 0.020"	צהוב	MH-MPY1

סטנד לראש מנוע



מידה

LO-058-E6262

סרגל לבדיקת שטח ראש מנוע



מידה

500 מ"מ	AG-ROD0500
1000 מ"מ	AG-ROD1000

**כאוצף הקנייה
לוצף ההנחה**



שעון לחץ שמן + מעברים



מידה

0 - 150 PSI

KA-6722K

שעוני לחץ שמן גיר ומנוע



מידה

0 - 100, 0 - 400 PSI

חיבור מהיר

KA-7548

זוג שעוני לחץ שמן גיר + מעברים



מידה

LO-318-0243

סט לבדיקת הזרקת דלק כללי

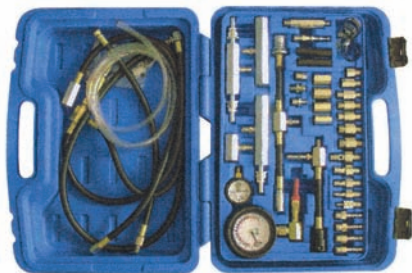

מידה

KA-7042

משאבת וואקום ממתכת + אביזרים



מידה

KA-3000K

משאבת וואקום ממתכת HD



מידה

KA-6690

משאבת וואקום ולחץ ממתכת + כוסית לריקון שמן



מידה

LO-005-3048

סורף = איכות

שעון קומפרסיה רושם + מעברים



מידה

בנזין

MM-6230001102

דזל

MM-6230021104

חבילת 100 כרטיסים לשעון רושם

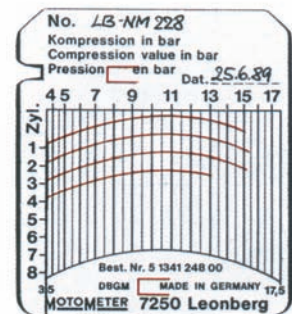

מידה

50 - 250 LB/IN

MM-5134425300

200 - 800 LB/IN

MM-5134425500

סט נפילת קומפרסיה

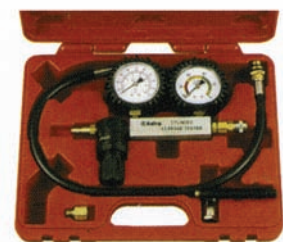

מידה

שעון - % נפילה

LO-005-4108

2 שעונים - % נפילה, לחץ כניסה

LO-005-4109

שעון וואקום



מידה

0-15InHg Vac

KA-7202

15PSI לחץ עד

צג גדול ST-TU1PB

בודק אינג'קטור ומערכת דלק מורחב



מידה

KA-6692K

סט ניתוק צינור דלק ומזגן

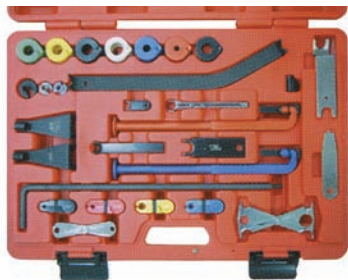

מידה

RI-36DTFC

סט 3 פליירים לניתוק צינורות דלק



מידה

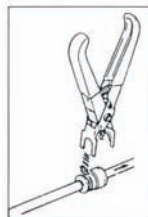

א

LO-058-E6258

משאבת ניקוי אינג'קטור 2 שעונים

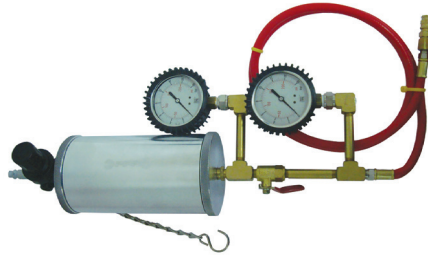

מידה

KA-7663

סט נוריות לבדיקת אינג'קטור



מידה

KA-6724B

משאבת שולחן לבדיקת אינג'קטור



מידה

KA-7018

סט מעברים לניקוי אינג'קטור



מידה

LH-EC9000G

בודק לחץ דלק לרכב אירופאי



מידה

סט כולל מעברים מעברים בלבד

KA-7240K

KA-7545K

בודק לחץ דלק + איתור תקלות



מידה

145 PSI

KA-7236K

בדיקת זרימת דלק בנזין ודיזל עם מבחנות



מידה

KA-2899K

סט ניקוי אינג'קטור בנסיעה



מידה

KA-6780

מכווץ טבעות בוכנה



מידה

3" קטן לאופנועים	LO-116-0313
5" רגיל	LO-116-0314C
7" נמוך	LO-096-3175B
7" גבוה למשאית	LO-096-3175C

מכווץ טבעות בוכנה - טבעות מתחלפות



מידה

73 - 111 מ"מ	LO-318-0210B
--------------	--------------

מרחיב טבעות בוכנה עד עובי 1/4"

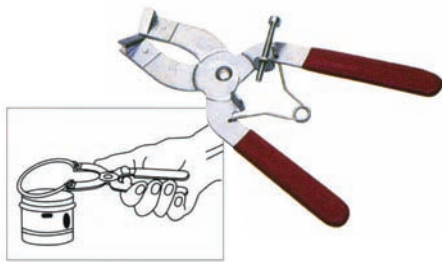

מידה

	PA-72-279
--	-----------

מנקה חריצי בוכנה מ"מ/אינצ'י



מידה

51 - 127 לקוטר מ"מ	KA-6352
--------------------	---------

סט לבדיקת CO ברדיאטור



מידה

סט קטן	IS-TT1BT-500
סט גדול	LO-221-7231
נוזל לבנזין ודזל	IS-TT1BT-600

בודק דליפות ע"י עשן (ידידותי) + מעברים שונים



מידה

איתור דליפות בכל מערכות הרכב, בדיקה לא הורסת. מתח הפעלה - 12 וולט. מופעל עם שמן תינוקות טבעי. פנס הלוגן לאיתור והארת הדליפה. תוצרת ארה"ב.	RE-95-0001
---	------------

סט שעונים לכיוון קרבורטור



מידה

	RI-36CS04
--	-----------

שעון לחץ הגה כוח + מעברים

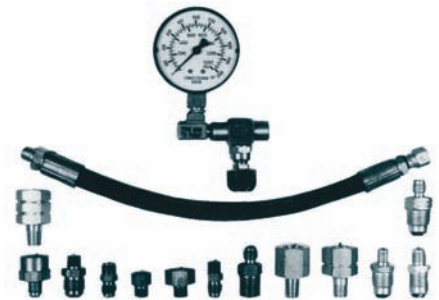

מידה

	ST-TU22APB
--	------------

סט לחץ קלאץ' וברקס

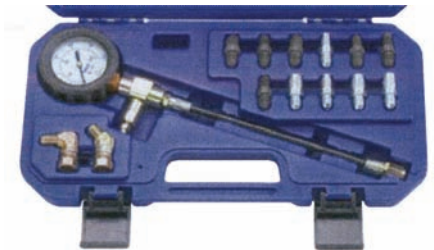

מידה

0 - 3000 PSI	KA-7421B
--------------	----------

סט לחץ ברקס + מעברים



מידה

	KA-7421A
--	----------

סט לתיקון הברגות הליכויל



מידה

עד 1" M2 - M42 SH-3...

מזוודה לתקון הברגות



מידה

NC 1/4" - 1/2" SH-33014
 NF 1/4" - 1/2" SH-34014
 M 5 - 12 SH-35014

סילי הליכויל ליוניט
 חום (לחום גבוה)



מידה

M18 x 1.5 SH-38181X

תותב לתקון הברגות
 ללא צורך במברז
 מפלדה, נירוסטה, פליז



מידה

עד 1" M2 - M30 KB+302
 קיר דק KB+303
 לפלג KB+304
 קצר KB+307
 ארוך KB+308

מברז לתיקון הברגת פלג



מידה

M10, M12 LO-058-6016D
 M14, M18 LO-058-6016B

סט חידוש הברגת פלג
 מברז + תותבים



מידה

M14 LO-210-0510A
 M18 LO-210-0510B

סט לתיקון הברגת פלג
 15 תותבים



מידה

M14 LO-058-62269

סט תיקון הברגות
 קיר דק וקיר עבה
 מפלדה, נירוסטה



מידה

M4 - M18, 1/4" - 1/2" TH...

פלייר מרחיב טבעות בוכנה



מידה

17 - 40 מ"מ LO-318-0293
 50 - 100 מ"מ LO-405-1907
 110 - 160 מ"מ LO-405-1905

מכשיר הונינג



מידה

עד 175 מ"מ LO-530-0100
 עד 275 מ"מ LO-530-0300
 אבנים למכשיר
 גס, בינוני ועדין 75, 100 מ"מ LO-530-0100-0123-...

מברשת הונינג כדורית
 SILICON CARBID



לא להשתמש קנים
 של כלי נשק

מידה

לקוטר 1 - 215 מ"מ FL...

שמן ליטוש



מידה

175 מ"ל FL-FHP



בוקסה לאינג'קטור



מידה

22 מ"מ	1	LO-055-0369
27 מ"מ	2	KA-E4018
27 מ"מ	3	KA-E4019
28 מ"מ	4	KA-E4017
חלון כפול	5	KA-E4020
סט 4 בוקסות	6	LO-058-62137
סט 8 בוקסות	7	LO-058-62138

סט לתיקון הברגת נרות



מידה

LO-031-0003

סט לכיוון קמשפט



מידה

LF-KT-7137

חגורה לסיבוב גלגל טיימינג



מידה

KA-5031

סט חולץ סליל אינג'קטור

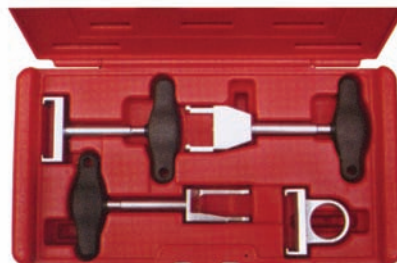

מידה

KA-3983

**פלייר לנרות
BMW, מרצדס, VW**



מידה

ישר
כפוף

LO-210-0548
LO-210-0558

אקדח תזמון עם קידום



מידה

LO-001-2300A

**סט נועל תזמון
אוניברסלי**



מידה

0 - 60 מ"מ

LF-KT-7151

**סט נועל תזמון
דיזל פורד**

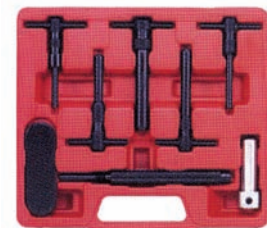

מידה

RI-36DEIT

**סט נועל תזמון
לרכב צרפתי**



מידה

AS-AST-4360



מפתח פילטר ידית מתכת



מידה

25-160 מ"מ RI-360SW25160
40-240 מ"מ RI-360SW40240

מפתח פילטר רצועה רחב



מידה

עד 300 מ"מ 1/2" + 3/8" LO-211-0611A

מפתח פילטר רצועה רחב



מידה

HD 1/2" + 3/8" RI-360FW01

מפתח פילטר רצועה רחב



מידה

עד 150 מ"מ 1/2" LO-211-0611

מפתח פילטר חגורה



מידה

רחבה עד 150 מ"מ 1/2" LO-058-6280

מפתח L ליחידת חמצן



מידה

KA-E4016

פלייר מתכת צובט צינור



מידה

קטן LO-318-0194B
גדול LO-318-0194D

סט פליירים פלסטי צובט צינור



מידה

LO-405-1802

מכשיר CO דיגיטלי



מידה

MS-WT-201 גז אחד
MS-WT-220 2 גזים CO / O₂

סט בוקסות פרק לפרוק נרות



מידה

לגישה עמוקה AR-H6306158
לגישה רגילה AR-H630672

חולץ אינג'קטור בדפיקה



מידה

KA-2877N

סט חולץ אינג'קטור בדפיקה



מידה

LF-KT-7138

בוקסה ליחידת וואקום



מידה

KA-E4012

**מפתח פילטר בנד + פרק
מחוזק USA HD**



מידה

71-80 מ"מ	PA-70-601
75-86 מ"מ	PA-70-603
89-98 מ"מ	PA-70-605
105-115 מ"מ	PA-70-607
120-130 מ"מ	PA-70-609

**מפתח פילטר בנד פלדה
רחב למשאית**



מידה

105-120 מ"מ	KA-6803A
115-135 מ"מ	KA-6803B
125-145 מ"מ	KA-6803C

**מפתח פילטר בנד פלדה
רחב מאד למשאית**



מידה

110-130 מ"מ	KA-5083
120-140 מ"מ	KA-5084

מפתח פילטר עכביש



מידה

63-102 מ"מ	רגל שטוחה	LO-096-3102A
45-75 מ"מ	רגל עגולה	LO-209-0001S
65-120 מ"מ	רגל עגולה	LO-209-0001

פלייר לפילטר



מידה

60-90 מ"מ	LO-135-0089
85-115 מ"מ	LO-135-0010
57-178 מ"מ	LO-064-2168
95-111 מ"מ	LO-064-2189

פלייר גמל לפילטר



מידה

400 מ"מ	FO-2051053
---------	------------

פלייר פטנט לפילטר



מידה

53-118 מ"מ	LO-116-0306MP
------------	---------------

מפתח פילטר בנד + פרק



מידה

60-73 מ"מ	RI-360FW6073
73-85 מ"מ	RI-360FW7385
85-95 מ"מ	RI-360FW8595
95-111 מ"מ	RI-360FW95111

שורץ = אמינות

מפתח פילטר שרשרת



מידה

75-160 מ"מ	LO-160-0305
------------	-------------

**מפתח פילטר שרשרת
כפולה + פרק**



מידה

עד 110 מ"מ	RI-360FHCW350
עד 165 מ"מ	RI-360FHCW520

מפתח פילטר שרשרת



מידה

16-127 מ"מ	1/2"	LO-644-0002
------------	------	-------------

מפתח פילר 3 חלקים



מידה

60-75 מ"מ	LO-014-0123A
75-95 מ"מ	LO-014-0123B

**מפתח פילטר מתהדק
עם בורג**



מידה

65-85 מ"מ	KA-2927
-----------	---------

סט 12 בוקסות לאגן שמן



מידה

אלן 8-17 מ"מ ומרובע 8-13 מ"מ LO-4712

פקק אגן שמן מגנטי לאיסוף שבי מתכת בדלק



מידה

PA-11-807

בורג לתיקון הברגת קרט



מידה

סט 13, 15, 17, 20, 22 מ"מ LO-TJK3123...

כולל 6 ברגים

סט 10 - 20 מ"מ LO-TJK3120

כולל 34 ברגי קרט

סט מפתחות פילטר כיפה

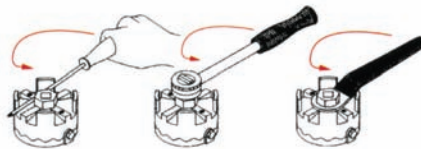

מידה

LH-WH-293 סט 21 יח' 64-101 מ"מ לפרטי
LH-WH-295 סט 6 יח' 100-118 מ"מ למשאית

בוקסה מיוחדת לאגן שמן

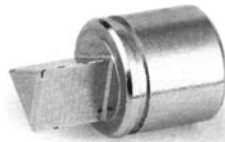

מידה

משולשת KA-7807

מ"מ 8 x 1/2" מרובעת HO-SSB-4008

מ"מ 10 x 1/2" מרובעת HO-SSB-4010

מחומשת KA-E4023 לרכב צרפתי

**PLEWS
TOOLS**

סט בוקסות פילטר



מידה

פח	27, 32, 36 מ"מ	KA-3218K
HD	27, 32, 36 מ"מ	LO-064-1984
	27 מ"מ	LO-064-4087A
	32 מ"מ	LO-064-4087B
	36 מ"מ	LO-064-4087C

מפתח פילטר כיפה



מידה

65	14 צלעות	KA-F65-14
65 מ"מ / 67 מ"מ		KA-F65/67
66	14 צלעות מיצובישי	LO-064-5122
68	14 צלעות	KA-F68-14
73	14 צלעות	KA-F73-14
74	15 מ"מ / 76 מ"מ	KA-F74/76
75	15 מ"מ / 77 מ"מ	KA-F75/77
76	14 צלעות	KA-F76-14
76	30 צלעות	KA-F76-30
80	15 צלעות	KA-F80-15
80 מ"מ / 82 מ"מ	15 צלעות	KA-F80/82
89	15 צלעות סוזוקי	LO-064-5892
90	15 צלעות	KA-F90-15
93	15 צלעות	KA-F93-15
93	36 צלעות	KA-F93-36
100	15 צלעות	KA-F100-15
100	15 צלעות מיצובישי	LO-064-5342
100	14 צלעות מיצובישי	LO-064-5706
101	15 צלעות מיצובישי	LO-113-1951
107	15 צלעות וולוו	LO-064-5632
108	16 צלעות טויוטה	LO-064-5877

מפתח פילטר כיפה



מידה

ולוו	LH-WH-915
BMW	LH-WH-916



משאבה לבדיקת רדיאטור



מידה

30 Bar TV

PA-12270

משאבה לבדיקת רדיאטור
4 קונוסים



מידה

17-49 מ"מ

LH-RT-919F

משאבה לבדיקת רדיאטור
+ מרוקן מלכודת אויר



מידה

21 מעברים

LH-RT-919C

משאבה פניאומטית לשמן
ברקס בוואקום



מידה

LO-160-2119

אגן פלסטי
לאיסוף שמן מנוע



מידה

8 ליטר

LH-WH-080

משאבה לבדיקת רדיאטור
עם בלון

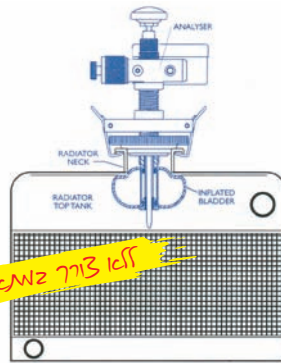

מידה

AW-70800

PLEWS Stant

מפתח קרטור לאגן שמן



מידה

8 x 10 מ"מ Z
"עצם" למידות שונות

HD-4925-0810
LO-318-0167

פומפיה להעברת נוזל



מידה

LH-WH-101

סט לריקון שמן ברקס



מידה

לפרטי
לאופנוע

LH-WH-507
LH-WH-507M

משאבת יד לשמן



מידה

שמן רגל 6.5 ליטר
שמן ברקס 4 ליטר

PF-CJ-169S
PF-CJ-236

פלייר לבנד צינור מים H.D.



מידה

קצר

ארוך

KA-7766A

KA-7766B

**פלייר לבנד צינור מים
במקומות קשים**



מידה

LO-318-2711

פתוח צד אחד דק למאוורר



מידה

32 מ"מ

36 מ"מ

32 x 36 מ"מ

LO-058-6227

LO-058-6227A

LO-058-6267

ידית לפתיחת מכסה רדיאטור



מידה

LO-116-0334CW

**סט שיחורור מלכודת אויר
ברדיאטור**



מידה

LO-178-0919H

**בודק ריכוז נוזל קפיאה
ברדיאטור**



מידה

LO-245-0107

מד חום לרדיאטור

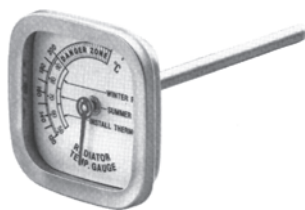

מידה

10°C - 200°C

PA-70-063

מיישר צלעות רדיאטור

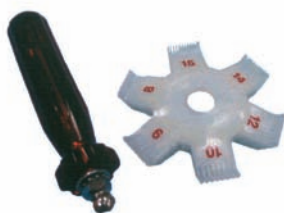

מידה

KA-7113

**סט לבדיקת מכסי רדיאטור
+ מעברים**



מידה

10 מעברים

LH-RT-919J

**סט לבדיקת רדיאטור
+ מעברים**



מידה

12 מעברים

LO-636-2008

פיית שטיפה לרדיאטור

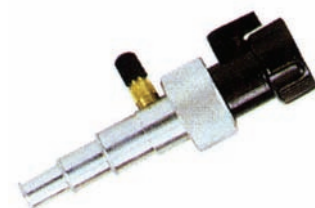

מידה

LO-405-1910

מברג תפס מהפכני לבנד



SM-NDP7... 6,7 מ"מ אורך 190,290,490 מ"מ



סט תקון הברגת ציריה



מידה

9 מחרוקות + מוביל LF-KT-7145

בוקסה לאקס



מידה

6 - 2"	LO-210-880-1
6 - 2.1/8"	LO-210-880-2
6 - 2.3/32"	LO-210-0220-1901
6 - 2.1/4"	LO-210-0220-1920
6 - 2.3/8"	LO-210-0220-1902
8 - 2.3/8"	LO-210-0220-1903
6 - 2.1/2"	LO-210-0220-1921
6 - 2.9/16"	LO-210-0220-1904
8 - 2.9/16"	LO-210-0220-1905
6 - 2.5/8"	LO-210-0220-1922
6 - 2.3/4"	LO-210-0220-1923
8 - 2.3/4"	LO-210-0220-1937
6 - 2.7/8"	LO-210-0220-1932
8 - 2.7/8"	LO-210-0220-1933
6 - 3"	LO-210-0220-1906
8 - 3"	LO-210-0220-1907
6 - 3.1/8"	LO-210-0220-1934
8 - 3.1/8"	LO-210-0220-1935
6 - 3.1/4"	LO-210-0220-1908
8 - 3.1/4"	LO-210-0220-1909
8 - 3.3/8"	LO-210-0220-1924
6 - 3.1/2"	LO-210-0220-1910
8 - 3.1/2"	LO-210-0220-1911
8 - 3.3/4"	LO-210-0220-1925
6 - 3.3/4"	LO-210-0220-1926
8 - 3.13/16"	LO-210-0220-1927
6 - 3.7/8"	LO-210-0220-1912
8 - 3.7/8"	LO-210-0220-1913
6 - 4"	LO-210-0220-1914
8 - 4.1/16"	LO-210-0220-1941
6 - 4.1/8"	LO-210-0220-1915
8 - 4.1/8"	LO-210-0220-1940
6 - 4.3/8"	LO-210-0220-1916
8 - 4.3/8"	LO-210-0220-1917
8 - 4.1/2"	LO-210-0220-1938
6 - 4.7/8"	LO-210-0220-1918
8 - 4.7/8"	LO-210-0220-1919
6 - 5.1/4"	LO-210-0220-1939

מרכיב גומיית ציריה



מידה

LO-058-6304

מרכיב גומיית ציריה פנאומטי



מידה

זרוע קצרה

PF-BG-110
LF-KT-B2131

אביזרים לבנד ציריה



מידה

פלייר לבנד ציריה LO-405-1805
בנד ציריה בגליל GM-5307
100 תפסוים לבנד ציריה GM-5306

גומיה לציריה + בנד + גריז



מידה

LF-KT-6694

שורף = נסיון

סט הרכבת קלאץ' על המנוע



מידה

מ"מ / אינץ'

KA-6696K

סט הרכבת קלאץ' על המנוע



מידה

הרכבה על המנוע

EL-AT-4244

הרכבה על השולחן

LO-318-K211

קטר לבנד ציריה



מידה

ישר

LO-058-6322

כפוף

LO-058-6322A

קונוס להרכבת גומיית ציריה



מידה

LO-058-6320



מכווץ בולם זעזועים 3 מוטות

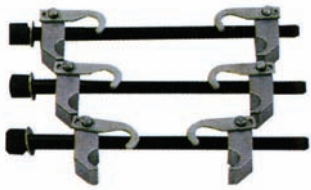

מידה

300 מ"מ LO-010-0408A

**מכווץ בולם זעזועים
או כפול H.D. למפתח אויר**

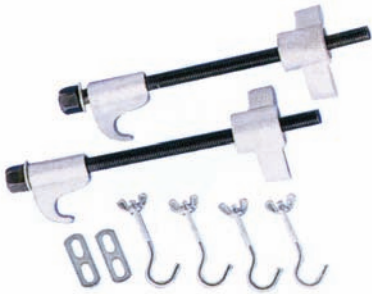

מידה

LO-010-0403

**מכווץ בולם זעזועים
2 מוטות HD**



מידה

270 מ"מ LO-055-0817
370 מ"מ LO-058-S6324A

**מכווץ בולם זעזועים
2 מוטות HD או יחיד רחב**



מידה

LO-100-06047-3

חולץ רחב H.D. לתפוח הגה



מידה

עד 62 מ"מ לפרטי LO-058-6330
עד 75 מ"מ למשאית LO-058-6330A

קליבר לדרם מכני



מידה

165-362 מ"מ LO-318-0162

קליבר לדרם דיגיטלי



מידה

עד 368 מ"מ IS-CEN6469

קליבר לדרם עם שעון



מידה

IS-AMMA8500-50

**מכווץ בולם זעזועים
או כפול קצר**



מידה

LO-055-0823B

סורף = מקצוציות

מזלג לתפוח הגה



מידה

21/32" LO-113-0416
15/16" LO-113-0412

חולץ תפוח הגה נדנדה + בורג



מידה

17 מ"מ LO-108-8698A
20 מ"מ LO-108-8685

חולץ תפוח הגה עם בורג



מידה

18 מ"מ LO-055-0846
23 מ"מ LO-093-4349

חולץ עם בורג לתפוח הגה



מידה

18 מ"מ LO-093-4323A
23 מ"מ LO-093-4323B
29 מ"מ LO-093-4323C
40 מ"מ LO-093-4323D
46 מ"מ LO-093-4323E

חולץ רחב לתפוח הגה



מידה

פרטי LO-055-0926
משאית LO-055-0818



מכשיר קונוס לצינור נחושת



מידה

LO-022-02227

מכשיר קונוס לצינור פלדה



מידה

LO-058-6239 4.75 / 6.00 מ"מ

מכשיר קונוס לצינור פלדה HD



מידה

AU-000100 4.75 / 6.00 מ"מ

לום לכיוון ברקס



מידה

KA-2420 445 מ"מ

מכשיר הונינג



מידה

2 רגליים	LO-530-0097	63 - 17 מ"מ
3 רגליים	LO-530-0193	70 - 19 מ"מ
ט 2 אבנים	LO-530-0097-1	29 מ"מ
ט 3 אבנים	LO-530-0193-1	29 מ"מ

מברג כפול לקפיצי ברקס



מידה

LO-318-0147

קוביה לקליפר

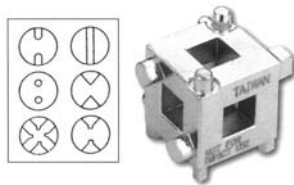

מידה

LO-058-6017

פלייר קפיץ ברקס



מידה

LO-058-6512 קטן
LO-058-6513 גדול

מכווץ בולם זעזועים אוניברסלי + 3 אורכים

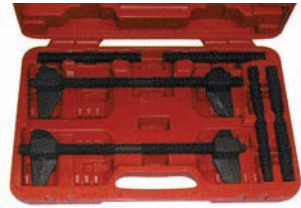

מידה

RI-36USC

חולץ בולם זעזועים פנימי



מידה

LO-058-6020

סט בוקסות לבולם זעזועים

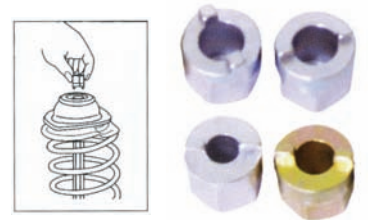

מידה

LO-058-6335

סט אביזרים לפתיחת בולמי זעזועים



מידה

KA-1022K

סורף = נסיון



**סט תקון מערכת ברקס
כולל ימין ושמאל + אביזרים**



מידה

RI-36BRK

מכווץ קליפר אויר



מידה

מכשיר בלבד
בסט + מעברים

KA-2714

KA-2714K

מד עובי ברקס

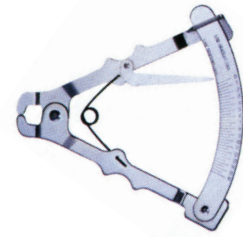

מידה

עד 13 מ"מ

LO-116-0363

מכווץ קליפר בודד



מידה

LO-211-0001

חולץ בלנסר

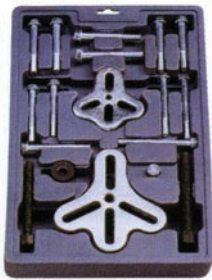

מידה

קטן

LO-160-0503

קטן + גדול

LO-160-0505

סט מכווץ קליפר אירופאי ויפני

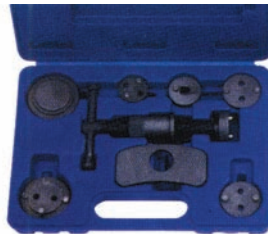

מידה

LO-085-0945

מכווץ קליפר צד

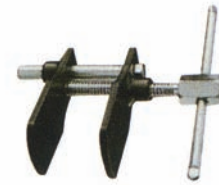

מידה

LO-010-7680

סט חולץ בלנסר

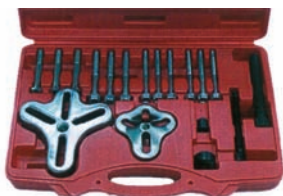

מידה

קטן + גדול במזוודה

LO-055-0228

קטן + גדול HD

LO-093-1095

**סט מכווץ קליפר
אירופאי, יפני ואמריקאי GM**



מידה

LO-058-0950

מכווץ קליפר צד אוניברסלי



מידה

HU-AB70915

**סט מכווץ קליפר
כולל אירופאיות**

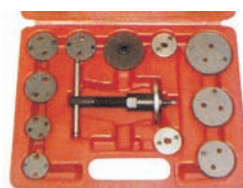

מידה

LO-636-2017

סט מכווץ קליפר

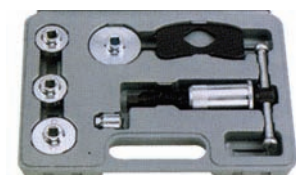

מידה

MERCEDES, FORD, BWM, VW, AUDI,
ROVER, PEUGEOT, HONDA, TOYOTA,
MAZDA, NISSAN, MITSUBUSHI, JAGUAR

LO-058-6501



מד קמבר מגנטי



מידה

קבוע	LO-211-8113
עם פרק	LO-780-00077

תרסיס אחזקה מונע חלודה



מידה

100 מ"ל	BX-BR0-10TS
400 מ"ל	BX-BR0-40TS
מיכל 5 ליטר	BX-BR0-00TS

תרסיס אחזקה נגד חלודה



מידה

למפעלי מזון 300 מ"ל	1	BX-BR0-40LF
לנשקן 100 מ"ל	2	BX-BRGD0-10T
לנשקן 300 מ"ל		BX-BRG0-30TS
מיכל 5 ליטר		BX-BRG

תרסיס אחזקה להגנה נגד קורוזיה ציפוי דונג



מידה

לסביבה חומצית עד שנתיים	צהוב	BX-100IX-0.3
לזמן ארוך ל-12-18 חודשים	ירוק	BX-50IX-0.4

ידית לפרוק צמיג



מידה

מופיע בעמוד 19	LO-096-7007	PB-6675
----------------	-------------	---------

לום לפרוק צמיג



מידה

1 שטוח 200 מ"מ	WG-380-200
300 מ"מ	WG-380-300
400 מ"מ	WG-380-400
500 מ"מ	WG-380-500
600 מ"מ	WG-380-600
2 כפוף 400 מ"מ	WG-390-400
500 מ"מ	WG-390-500
600 מ"מ	WG-390-600

מוט שפור לכיוון גלגלים

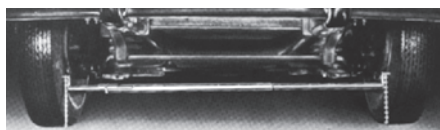

מידה

980 - 1520 מ"מ	SG-61600
1170 - 1880 מ"מ	SG-61500

פלטה שפור ניידת לכיוון גלגלים



מידה

לפרטי - משקל 2 טון לגלגל, משקל עצמי 21 ק"ג	BM-201
גודל (950 x 385 x 45 מ"מ)	
למשאית - משקל 4 טון לגלגל, משקל עצמי 31 ק"ג	BM-205
גודל (405 x 1050 x 50 מ"מ)	

חולץ חמסה + בורג

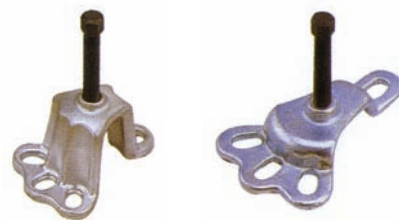

מידה

נמוך גבוה	LO-160-6003R	LO-160-7001R
-----------	--------------	--------------

חולץ דופק חמסה

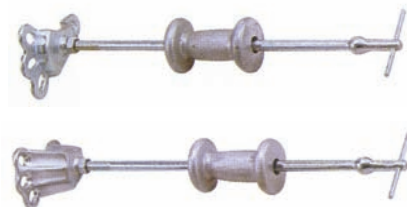

מידה

נמוך גבוה	LO-160-6003S	LO-160-7001S
-----------	--------------	--------------

מד איכות שמן ברקס



מידה

(% מיים)	LO-089-65127
----------	--------------

פלייר למשקולת צמיג



מידה

LO-004-0250

מד עומק צמיג



מידה

LO-055-0829

שפורפת גריז רב-תכליתי



מידה

ראה בלמנוף 54

קטנה PA-30-127
גדולה PA-30-124

בקבוק נוזל סט לרדיאטור



מידה

250 מ"ל PF-BLT900-1

סט דרנים ופטישי פליז



מידה

9 יחידות LO-006-3806

רב כלי

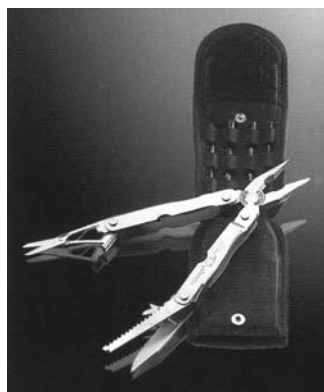

מידה

פלייר נחוטה ZW-1904
פלייר פלדה + ביטים ZW-1865
פלייר נחוטה + ביטים ZW-1867

טוש סימון על מתכת ועל פני שטח אחרים



מידה

LC-968...

נוזל לסימון על מתכת



מידה

LC-846... לבן, אדום, צהוב, כחול, ירוק, שחור וכו'...

משחת סימון על מתכת



מידה

LC-966...

משחה לפתיחת בורג חרוש



לכל סוגי החרשים

ראה בלמנוף 51

מידה

15 מ"ל SH-1111

משחת ליטוש קרבורונדום



ראה בלמנוף 63

מידה

CZ-CZ בסיס שמן 80 גרעין 100, 175, 240 ג'
CZ-CW בסיס מים 80 גרעין 100, 175, 240 ג'

נוזל מיוחד לשיפור קידוח



מידה

15 מ"ל LC-TAP

שמן ליטוש



ראה בלמנוף 68

מידה

175 מ"ל FL-FHP

משחת נחושת נגד "הדבקות" ברגים Mil.Spec.A-907-E



מידה

עד 980°C 64 גרם LC-08930



סטנד מגנט לכלי אויר



מידה

LO-442-NO45

סטנד מגנטי למפתח אויר + לבוקסות



מידה

201-6628

סטנד לעגלה לתרסיסים



מידה

201-10300

סטנד מגנטי מתקפל לעגלה למברגי ד



מידה

201-10002TB

עגלת מדפים



מידה

ME-BC1627-24BU 90 x 75 x 45 מ"מ

עגלת כלים 7 מגירות



מידה

202-F1RP7 96 X 76 X 46 מ"מ

מייסבי פאזה במסילות
נפילה כלאית
נפילה זכא מלירה

עגלת כלים 7 מגירות רחבה



מידה

202-W1RM7 113 X 99 X 57 מ"מ

מייסבי פאזה במסילות
נפילה כלאית
נפילה זכא מלירה

פנס LED עוצמה גדולה



מידה

ZW-7532 600 שעות עבודה (3 בטרייות)

מספרי הטבעה ואותיות



מידה

WI-NUMBER... מספרים 10 - 1 מ"מ
WI-LETTER... אותיות 8 - 1 מ"מ

סטנד מגנטי לגליל נייר לניגוב ידיים



מידה

201-10002TS רוחב משתנה

לוח תליית כלים מעל לעגלה



מידה

202-F1A2 61 x 65 מ"מ



סט לניקוי שרשרת



מידה

KA-2995

שרשרת להרמת מנוע



מידה

עד 500 ק"ג

RI-36EHL

מברשת פליז קטנה



מידה

LO-022-049878

מברשת ניילון עם חור לרחיצת חלקים



מידה

LO-PW-100

מחזיק שרשרת

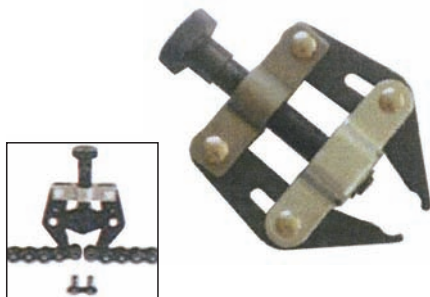

מידה

428, 520, 525, 528, 530

KA-3363

מיטת מכונאי ראש מתרומם



מידה

RI-36CPA40

מברשת לניקוי חלקים



מידה

עץ
פלסטית

KA-3527-1
KA-3527-2

מיטת מכונאי + כיסא Z



מידה

RI-36CF40

שובר ומרכיב שרשרת



מידה

428, 520, 525, 528, 530

KA-2840

מיטת מכונאי + כיסא טרפז



מידה

RI-36CF48

מברשות עץ



מידה

מברשת קוני ורגיל
שתי מברשות קטנה

KA-3528
KA-3528-3

סט לתיקון אופנוע

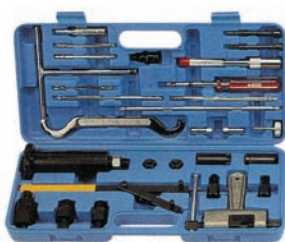

מידה

25 יחידות

LO-766-CR-A

חולץ קטן למגבי רכב



מידה

KA-7753

לום H.D.



מידה

H.D. 500 מ"מ
620 מ"מ

PB-830
KA-2421

ראה סלאש 19



בוק לרכב

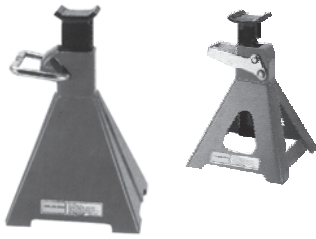

מידה

טון 1.8	יח' 2	OM-T9802
טון 6	יח' 2	OM-2119366
טון 12	יחידה אחת	OM-2119372

רמפה לרכב



מידה

לפרטי עד 1.8 טון	UN-11903
------------------	----------

כיסוי כנף מגנטי לרכב

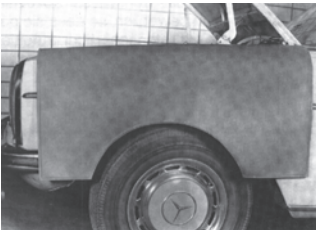

מידה

LI-3045.0

כיסוי מושב לרכב



מידה

LI-3042.0	חד פעמי	500 יח' בגליל	LI-9918.0
-----------	---------	---------------	-----------

סט דסקיות



דיסקיות נחושת 1/4" - 3/8" יח' 110 FD-6026



דיסקיות שטוחות #6 - 3/8" יח' 350 FD-6027



דיסקיות אטימה יח' 141 FD-6044



דיסקיות קפיץ #6 - 10 יח' 1200 FD-6082



פיבר וגומי יח' 125 FD-8001



פין פציל 1/8" - 3/32" יח' 555 FD-6008



ברגי פח + תפס יח' 170 FD-6014



דיסקיות קפיץ + שטוחות יח' 720 FD-6025

משטח דריכה



מידה

500 יח' בקופסה	LI-9915.0
----------------	-----------

כיסוי הגה חד פעמי



מידה

250 יח' בגליל	LI-9916.3
---------------	-----------



**בודק מצבר דיגיטלי
תקן ROHS**



מידה

למצבר 6, 12 וולט DH-BT-002

מד מתח חוד למצבר



מידה

DH-OCV1 6, 12 וולט למתח 4.5-20 וולט
DH-OCV2 12, 24 וולט למתח 8-40 וולט

טסטר חוד פליז + מגן



מידה

DH-50105C 12 וולט

טסטר לרכב



מידה

DH-202819C 12 וולט ולפג
AW-70085 לרכב עם מחשב
LO-116-7655 עם זמזם
LO-089-1789 6-24 וולט

**בודק מצבר דיגיטלי תקן
ROHS מדפסת**



מידה

DH-BT-501

**בודק מצבר בעומס 100A
תקן ROHS**



מידה

DH-50113 אנלוגי
DH-50888 עם מתג הגנה דיגיטלי

**מד מצבר ואלטרנטור
למצבר 12 וולט**



מידה

DH-50108C

מברשת לקטבי מצבר



מידה

LO-192-0203 פלסטי
LO-192-0201 מתכת

**בודק מצבר דיגיטלי תקן
ROHS עם מתג הגנה 125A**



מידה

DH-60888

**בודק מצבר עם נוריות
במצית רכב**



מידה

LO-089-1947

מברשת לקטבי מצבר צלב



מידה

LO-192-0208

**בודק עומס משתנה למצבר
ROHS עד 500A תקן**



מידה

DH-500 12V

פלאג בודק איכות ניצוץ



מידה

LO-058-6288A



סט פרוק אלטרנטור



מידה

סט לפרוק אלטרנטור מעבר משונן בלבד

RI-36VBBS12
LO-210-0117FT

ממיר מתח ממצבר רכב
DC - ל AC



מידה

150W / 220V - ל 12V - מ

LO-429-6150-12

חולץ X רגליים ארוכות לפולי



מידה

KA-7722B

חולץ פולי קרייזלר ומיצובישי



מידה

LO-058-6321

מד חומציות (הידרומטר)
פלסטי



מידה

אלופטי קטן

DH-202513C
MR-BT903

מד חומציות (הידרומטר)



מידה

זכוכית + מד טמפרטורה

MR-BT902
MR-BT904

רפרקטומר



מידה

לחומציות לנזול נגד קפיאה לסוכר לאלכוהול למלח

MR-MT-737
MR-MT-768
MR-MT-044ATC
MR-MT-380
MR-MT-128ATC

בקבוק למים מזוקקים



מידה

LH-2002A

חולץ קטבים מקצועי עם בורג



מידה

LO-058-6130

חגורה לנשיאת מצבר

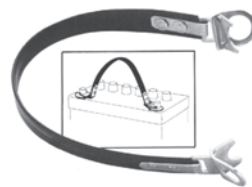

מידה

ידיית מותכת

KA-9339
KA-9337

פלייר להורדת נוריות ולפלג



מידה

LO-210-7122

פלייר מחזיק כבל חבור לפלג



מידה

ישר כפוף

LO-058-6230
LO-058-6289



סט חולצי תפס ריפוד



מידה

LO-096-5216

מברג עם ראשים לנעילת פס שמשות רכב



מידה

MR-T04-0011

ידית להרכבת גומיה לשמשת רכב



מידה

LO-058-6136

סט ידיות להתקנת שמשה



מידה

LO-318-0184

מושך פח גדול HD

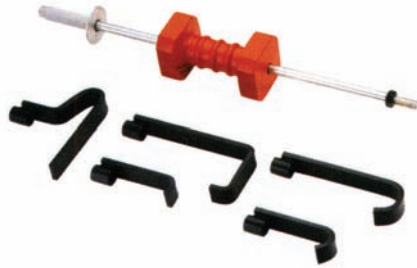

מידה

LO-113-01007

מושך פח אוויר



מידה

LO-160-0002

מזלג לניט ריפוד



מידה

קטן	LO-031-6582
בינוני	LO-031-6572
גדול	LO-031-6552

פלייר לקפיץ ידית חלון



מידה

LO-058-6024

מוט פלסטי מחודד להתקנת חלון / ריפוד



מידה

MR-T04-0180

מקדח לנקודת ריתוך (פונקשווייס)

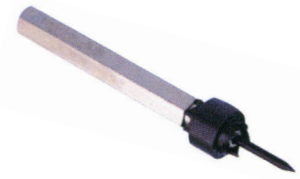

מידה

KA-6044A

סדן רב צדדי לפחח



מידה

LO-068-1306

מושך פח



מידה

קטן	LO-076-0305A
גדול	LO-076-0304B

מושך פח גדול במזוודת מתכת



מידה

LO-160-0900A



ידית וואקום כפולה + פרק לחיבור זוויתי



מידה

LH-WH-9602G קוטר 117 מ"מ - הרמה 50 ק"ג

ידית וואקום + שעון לחץ



מידה

LH-WH-9601HA קוטר 175 מ"מ - הרמה 60 ק"ג

ידית וואקום

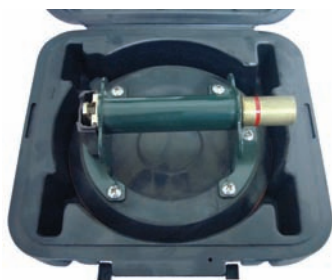

מידה

LH-WH-9601HPB קוטר 175 מ"מ - הרמה 100 ק"ג

ידית וואקום



מידה

LH-WH-9803 קוטר 123 מ"מ - הרמה 80 ק"ג

LH-WH-9804 קוטר 123 מ"מ - הרמה 100 ק"ג

ידית משולשת
ידית מרובעת

זוג ידיים וואקום מיני



מידה

50 מ"מ

LO-096-0022

סט 6 ידיים וואקום קטנות אוניברסליות



מידה

50 מ"מ

LF-KT-7131

ידית וואקום



מידה

LH-WH-9601C קוטר 123 מ"מ - הרמה 20 ק"ג

ידית פלסטית

LH-WH-9601A קוטר 125 מ"מ - הרמה 30 ק"ג

ידית אלומיניום

ידית וואקום כפולה



מידה

LH-WH-9802A קוטר 123 מ"מ - הרמה 40 ק"ג

LH-WH-9602A קוטר 117 מ"מ - הרמה 35 ק"ג

עם מפרק לשמשת רכב

סט כלים לפרוק / הרכבת רדיו



מידה

LO-006-4879

סט מפתחות לפתיחת רכב



מידה

KA-6826

סט ידיים לפתיחת דלת רכב



מידה

LO-318-0119

כרית לפתיחת דלת רכב

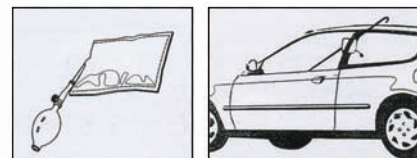

מידה

KA-4284

כאזוב הקנייה אזוב ההנחה

בוקסה לסנסור חמצן



מידה

3/8"	LO-055-0620
1/2"	LO-055-0626A

פלייר פטנט חותך אגזוז



מידה

עד 70 מ"מ	LO-318-0178
-----------	-------------

חותך אגזוז



מידה

20-75 מ"מ	LO-002-0300
-----------	-------------

ידית מתיחת גומיית אגזוז



מידה

LO-058-6019

מרחיב אגזוז



מידה

29-44 מ"מ	LO-210-0200A
38-64 מ"מ	LO-210-0200B
54-89 מ"מ	LO-210-0200C

טבלת קידוח לסלילי הליכויל

קדח מ"מ	מידה (NF)	קדח מ"מ	מידה (NC)	קדח (מ"מ)	מידה	קדח (מ"מ)	מידה
2.65	3 - 56	2.3	2 - 56			2.1	M2
3.0	4 - 48	2.7	3 - 48			2.3	M2.2
3.8	6 - 40	3.0	4 - 40			2.6	M2.5
4.4	8 - 36	3.4	5 - 40			3.2	M3
5.1	10 - 32	3.8	6 - 32			3.7	M3.5
6.6	1/4" - 28	4.4	8 - 32			4.2	M4
8.2	5/16" - 24	5.1	10 - 24			5.2	M5
9.8	3/8" - 24	5.8	12 - 24			6.3	M6
11.5	7/16" - 20	6.7	1/4" - 20			7.3	M7
13.0	1/2" - 20	8.3	5/16" - 18			8.3	M8
14.5	9/16" - 18	9.9	3/8" - 16	9.3	M9 x 1	9.4	M9 x 1.25
16.3	5/8" - 18	11.5	7/16" - 14	10.3	M10 x 1.25, 1.0	10.4	M10 x 1.5
19.5	3/4" - 16	13.0	1/2" - 13	11.3	M11 x 1.25, 1.0	11.5	M11 x 1.5
22.5	7/8" - 14	15.0	9/16" - 12	12.3	M12 x 1.5, 1.25	12.5	M12 x 1.75
26.0	1" - 14	16.5	5/8" - 11	13.3	M13 x 1.5, 1.25	13.5	M13 x 1.75
29.5	1.1/8" - 12	18.0	11/16" - 11	14.3	M14 x 1.5, 1, 1.25	14.5	M14 x 2.0
32.5	1.1/4" - 12	19.8	3/4" - 10	15.3	M15 x 1.5	15.5	M15 x 2.0
36.0	1.3/8" - 12	23.0	7/8" - 9	18.5	M18 x 2.0, 1.5	16.5	M16 x 2.0, 1.5
39.0	1.1/2" - 12	26.0	1" - 8	20.5	M20 x 2.0, 1.5	18.8	M18 x 2.5
		29.5	1.1/8" - 7	22.5	M22 x 2.0, 1.5	20.8	M20 x 2.5
		33.0	1.1/4" - 7	24.5	M24 x 2.0, 1.5	22.8	M22 x 2.5
		36.0	1.3/8" - 6	26.5	M26 x 1.5	24.8	M24 x 3.0
		39.0	1.1/2" - 6	27.5	M27 x 2.0, 1.5		
				30.5	M30 x 2.0, 1.5	28	M27 x 3.0
				36.5	M36 x 3.0, 1.5	31	M30 x 3.0
				39.5	M39 x 3.0, 2.0	37	M36 x 4.0
				42.5	M42 x 3.0, 2.0	40	M39 x 4.0
						43	M42 x 4.5, 4.0



תותבי תיקון - הברגה

הברגה לא נכונה / שחוקה / פגומה היא תופעה קיימת. בהכנת הברגה בחומר "רך" כגון: פח, אלומיניום, פלסטיק, עץ וכד' עולה הצורך ליצירת הברגה עמידה בצורה פשוטה ויעילה. תותב לתיקון הברגה הוא תותב בעל הברגה חיצונית רחבה יותר.
חומר: פלדה מחוסמת / נירוסטה / פליז.

ניתן לקבל תותב הברגה עם הברגה מילימטרית / אינץ' NC או NF. התותב אינו זקוק להכנת הברגה מקדימה אלא - קדח הכנה בלבד. בכמויות קטנות ניתן להחזיר את התותב ללא כלי מיוחד (ע"י בורג אום).

סוגי תותבים:

		1*	- למקומות שיש אפשרות לקדוח בלי בעיית חוסר "בשר"	למתכת קיר עבה קיר דק קצר ארוך עם כתף בלחיצה עם לוקטייט
		2*	- למקומות צרים וצפופים שאין מספיק מקום לתותב עבה	
		3*	- למקום מוגבל בגובה	
		4*	- למקום ללא הגבלת גובה וכשיש רצון לחיבור "ארוך" וחזק.	
		5*	- לחיבור שני חלקים משני הצדדים. ליצור התנגדות חזקה למשיכה	
		7*6*	- נעיצת אום עם הברגה נקבה / או בורג סטד עם הברגה זכר	לפח
		9*8*	- בלחיצה קרה (מחורץ לאורך ומתרחב בהכנסת הבורג)	לפלסטיק גמיש קשיח בחימום / אולטרא סוני - בחימום הפלסטיק הופך נוזלי וזורם לתוך תעלות
		10*	- בלחיצה קרה (שינון שתי וערב)	
		11*	- בחימום הפלסטיק הופך נוזלי וזורם לתוך תעלות	
		12*	פנל מתכת / אלומיניום - אום נעיצה (JT)	לעץ התקנה פשוטה - תותב פליז בהברגה - יש לקדוח חור, להבריג בורג + אום על התותב ולהבריג לתוך החומר
		13*	- תותב פליז בהברגה	
		14*	- יש לקדוח חור, להבריג בורג + אום על התותב ולהבריג לתוך החומר	
				
				
		12		
		13		
		14		

טבלת קידוח לתותבים Kerb-Kunus

METRIC	NC / NF	עם שסע 302		קיר דק 303		עם חור 307 / 308	
M2 / M2.5		4.1	4.2				
M3	# 4	4.6	4.7	4.1	4.2	4.7	
M3.5	# 6	5.5	5.6	4.6	4.7	5.6	
M4	# 8	6.0	6.1	5.5	5.6	6.1	
M5	# 10	7.3	7.5	6.5	6.6	7.5	7.6
M6a		8.3	8.5				
M6	1/4"	9.0	9.2	7.3	7.5	9.4	9.5
M8	5/16"	11.0	11.2	9.0	9.2	11.2	11.3
M10	3/8"	13.0	13.2	11.0	11.2	13.2	13.3
M12	7/16"	15.0	15.2			15.1	15.2
M14	1/2"	17.0	17.2			17.1	17.2
M16	5/8"	19.0	19.2			19.1	19.2
M18		21.0	21.2				
M20	3/4"	25.0	25.2				
חפיפה בין % הברגה לקדח		50%	40%	50%	40%	70%	60%



Hand installation tool

מחדיר ידני



מחדיר למברגה

Kits

סטים



Tanged inserts

סליל עם לשונית



Hand / Electric screwdriver installation tool

מחדיר מנואלה גם למברגה



Tap, gauge

מברג, מדיד



Tangleless insert

סליל ללא לשונית



Extractor

חולץ



Pneumatic tool

מחדיר פנאומטי



Electric installation tool

מחדיר חשמלי



Pneumatic tool stand



Inserts in strip-feed

סלילים בסרט



Rubber insert For: metal, plastic, wood, metal sheet, concreat
 תותבים גומי למתכת, לפלסטיק, לעץ, לפח, וכו'

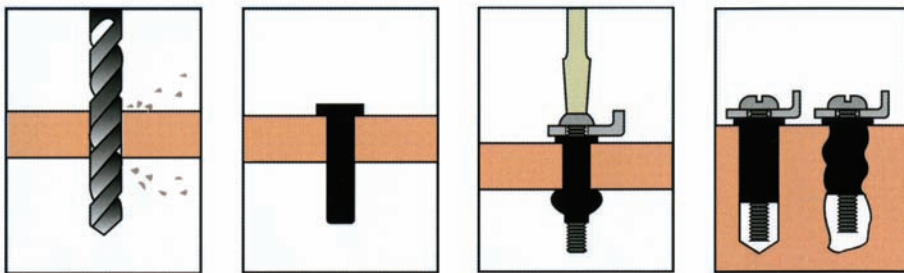
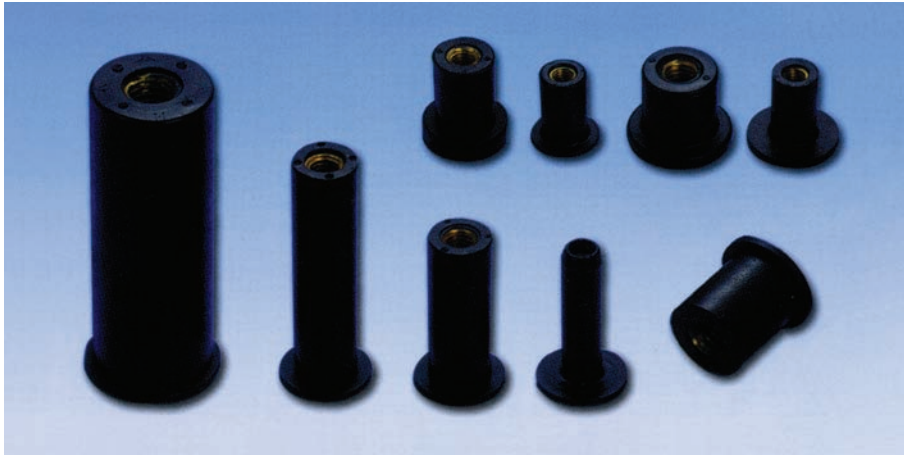

Threaded insert for metal
 תותבים מתוברגים



Solid thin-wall insert
 תותב קיר דק



Drill bushing
 תותבי קידוח, שרולי פלדה



HUCK structural rivet
 ניט מבני לתשתיות

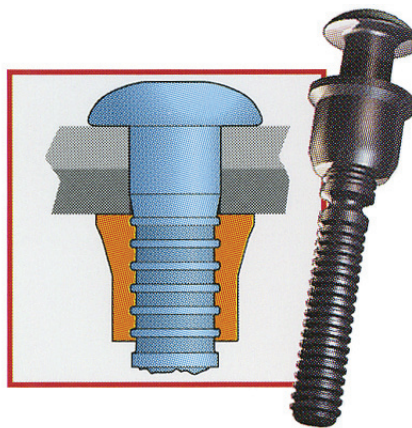

BIGSERT Thick-wall insert
 תותב קיר עבה



Metal contant
 אקדח לבדיקת הרכב מתכות



C pins
 פין C, פין קפיצי



Keensert - solid insert
 MS51830/1/2/3/4
 תותב קינסרט תעופתי



Safety pins
פיני ביטחון



Serated washer
טבעת נעילה מחורצת



Weld-nut / stud
בורג / אום ריתוך



Plastic caps
פקקי פלסטיק



Caged nut
אום כלוא

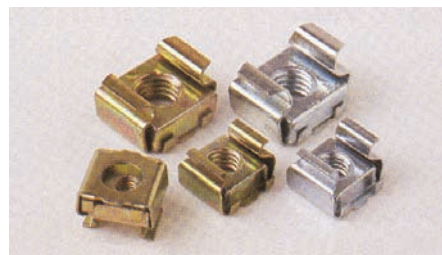

STARLOCK Lock washer
טבעת נעילה

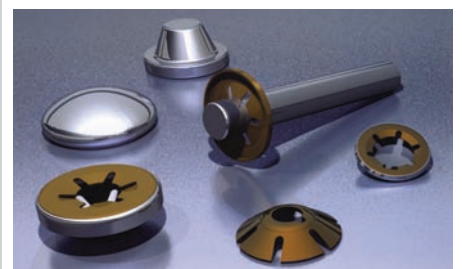

LOCKTITE / TEFLON coating
ציפוי נעילה / אטימה לברגים



Springs קפיצים



Brass caps
פקקי פליז



Flat press-nut, Floating nut
אום נעיצה דק, אום צף



Electronic stud
קשיחים לאלקטרוניקה



MS Anchor nut
אנקרנט



Safety pins
פין ביטחון



CAMLOC 1/4" turn screw
בורג רבע סיבוב

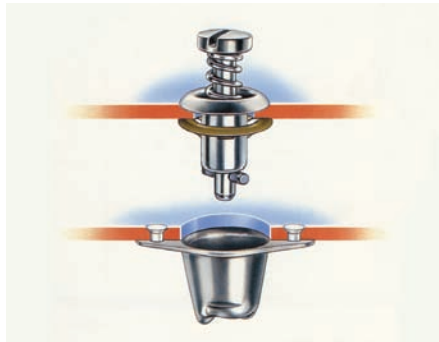

CAMLOC aviation latch
ידיות תפס לפנל תעופתי



Handles
ידיות נשיאה



Washers דיסקיות



Latches תפס לפנל



Blind rivet
מסמרות וכלים

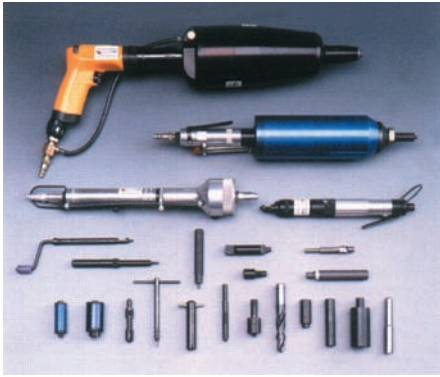

Threaded rivet
ניטים עם הברגה



Blind rivet (surface height)
מסמרה בגובה פני השטח



Blind rivet ניטים



Rivet tool
מכשירי ניטים



Thin-sheet press-nut
אומי נעיצה וברגי נעיצה



Stand-off
סטנד-אוף



Threaded insert in PCB
תותב הברגה למעגל מודפס



Nylon parts
קשיחים מניילון



Nut thread repair
מתקן הברגת נקבה



Stud thread repair
מתקן הברגת בורג



Stainless steel band
בנד נירוסטה



Threaded insert in plastic
תותבים לפלסטיק ועץ



Safety rings
טבעות ביטחון



Broken tap extractor
חולץ מברז שבור

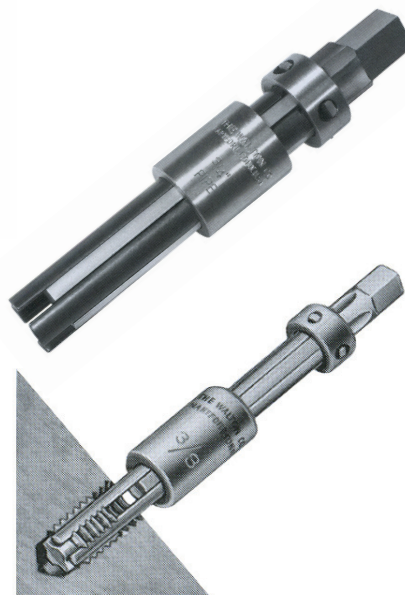

Compression sleeve
שרוולי לחץ לפלסטיק



BIG-HEAD insert
תותב לפלסטיק בהזרקה / הדבקה



Re-grip for damaged screw
משהח לחילוץ בורג חרוש



Marking paste / liquid
for all surfaces
משחת / נוזל סימון למתכת ולפלסטיק



